

Čistička vzduchu Airbi SPACE



Návod k použití

(verze 1.0)



Předtím, než uvedete přístroj do chodu, přečtěte si laskavě pozorně následující pokyny, které se vztahují na bezpečný provoz zařízení!

Důležité bezpečnostní pokyny

Před prvním použitím přístroje si pečlivě přečtěte návod k použití a bezpečně ho uchovejte pro možné pozdější použití. Je-li to nutné, předejte ho dalšímu majiteli.

1. Přístroj se smí používat pouze v domácnosti pro účely popsané v tomto návodu. Neoprávněné použití a technické úpravy zařízení mohou vést k ohrožení života a zdraví.
2. Tento přístroj mohou používat děti od 10 let, osoby se sníženými fyzickými, smyslovými nebo duševními schopnostmi nebo nedostatečnými zkušenostmi a znalostmi pokud jsou pod dozorem nebo pokud rozumí pokynům týkající se používání a zapojení spotřebiče bezpečným způsobem. Přístroj není hračka. Čištění a údržbu nesmí dělat děti bez dozoru.
3. Po rozbalení se ujistěte, že během přepravy nedošlo k poškození přístroje. Pokud zjistíte jakékoliv poškození, obraťte se co nejdříve na svého prodejce. Doporučujeme, abyste si obal ponechali pro případné budoucí použití.
4. Před prvním použitím zkontrolujte, zda parametry přístroje (elektrické napětí apod.) odpovídají místním podmínkám.
5. Používejte přístroj v prostředí od 10°C do 30°C, nepoužívejte ho venku.
6. Zařízení umístěte alespoň 1 m od TV či rádia. Doporučujeme jej umístit na rovnou plochu.
7. Neumísťujte zařízení v blízkosti tepelných zdrojů. Nevystavujte napájecí šňůru přímému ohřevu (jako je například horká varná deska, otevřené plameny, žhavé železné podložky nebo ohřívače). Chraňte napájecí šňůry před olejem.
8. Vždy umístěte na tvrdý, rovný vodorovný povrch. Po stranách by měla být mezera alespoň 20 cm a od stropu alespoň 30 cm.
9. Nepokládejte nic na zařízení a neblokujte vzduchové vstupy či výstupy.
10. Před použitím zkontrolujte, zda není poškozen síťový adaptér nebo napájecí kabel. Nepoužívejte jej, pokud je kabel poškozen.
11. Pokud je napájecí šňůra poškozená, musí ji vyměnit výrobce nebo autorizovaný servis výrobce nebo obdobně kvalifikované osoby, aby nedošlo k úrazu el. proudem.
12. Před každou manipulací s přístrojem jako je např. čištění filtrů jej vypněte.
13. Nezdvihejte zařízení pokud je v provozu.
14. Máte-li vlhké ruce, nedotýkejte se napájecí šňůry, neboť může dojít k úrazu el. proudem.
15. Nevkládejte prsty či kovové objekty do oblasti vzduchového výstupu. Může dojít k úrazu.
16. Vyvarujte se použití vody, hořlavého čisticího prostředku uvnitř přístroje. Může dojít k úrazu el. proudem či vzniku požáru.
17. Tento přístroj nelze používat jako ventilátor, vysavač či digestoř.
18. Neumísťujte přístroj na příliš vlhká či horká místa.
19. Nepoužívejte přístroj v prostředí, kde se používají aromatické přípravky na hubení hmyzu.
20. Uchovávejte přístroj na suchém místě nedostupném pro děti.
21. Výrobce nenese odpovědnost za škody způsobené nesprávným používáním spotřebiče.

Obsah balení

- čistička vzduchu
- kombinované filtry (2 kusy)
- předfiltry (2 kusy)
- uživatelský manuál

Popis přístroje

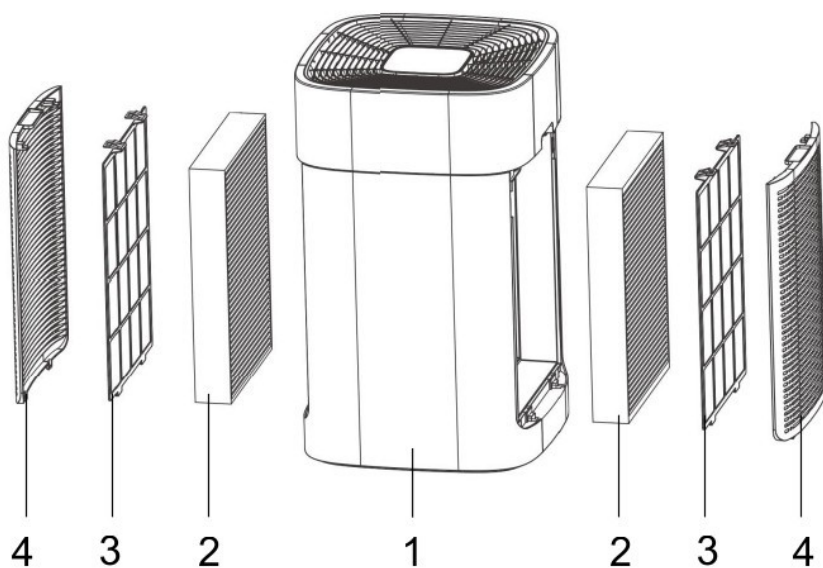

1. Tělo přístroje
2. Kombinovaný filtr (HEPA + uhlíkový)
3. Předfiltr
4. Kryt filtrů

Před prvním použitím

1. Sejměte oba dva kryty filtrů z přístroje, odstraňte předfiltry a vyjměte kombinované filtry.

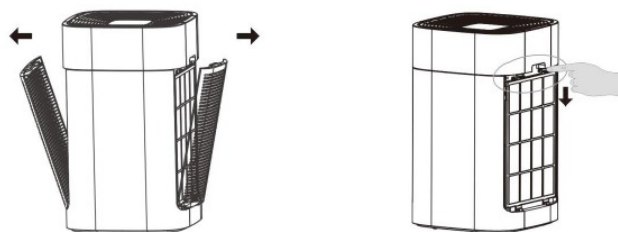

2. Pokud jsou filtry v ochranném obalu, tak filtry z obalu vydělejte.

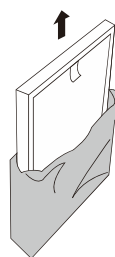

3. Umístěte filtry na původní místo v tom samém pořadí a uzavřete přístroj pomocí filtračních krytů.

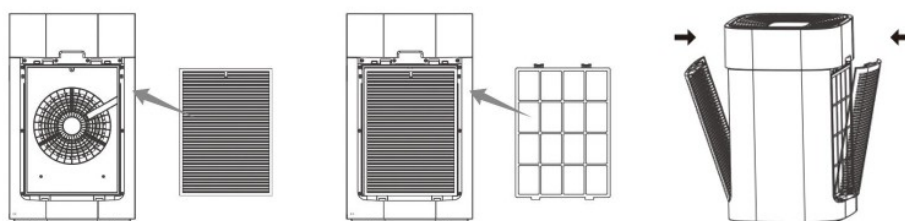

Provoz a ovládání přístroje



- | | |
|--------------------------------------|------------------------------------|
| 1. Tlačítko zapnutí/vypnutí | 4. Tlačítko indikace údržby filtrů |
| 2. Tlačítko výběru pracovního režimu | 5. Tlačítko funkce časovače |
| 3. Tlačítko výběru rychlosti provozu | 6. Tlačítko funkce dětského zámku |

Po připojení přívodního kabelu do elektrické sítě zazní zvukový signál, na krátkou chvíli se rozsvítí všechny segmenty na ovládacím displeji a přístroj se uvede do pohotovostního režimu - indikátor zapnutí svítí červenou barvou.



Tlačítko zapnutí/vypnutí

Stiskem tlačítka přístroj zapnete. Zařízení se spouští v automatickém režimu. Dalším stiskem tlačítka se zařízení vypne (přepne do pohotovostního režimu).
Poznámka: Přístroj je vybaven bezpečnostní pojistkou proti nedovření bočních krytů filtrů, tj. přístroj se automaticky vypne, pokud se otevře boční panel.



Tlačítko výběru pracovního režimu

Stiskem tlačítka přepnete pracovní režim dle vlastní volby na – automatický, kouřový nebo noční.

- Automatický – přístroj si reguluje rychlost ventilátoru v závislosti na aktuální míře znečištění ovzduší a na displeji svítí symbol . Kvalita ovzduší je zjišťována pomocí prachového senzoru PM2.5.
- Kouřový – přístroj se přepne do maximálního výkonu a na displeji svítí symbol 
- Noční – přístroj se přepne na nejmenší výkon, na displeji se rozsvítí symbol  a displej po chvíli zcela zhasne, po stisku jakéhokoliv tlačítka se displej na pár sekund rozsvítí a poté opět zhasne.



Tlačítko výběru rychlosti provozu

Pomocí tlačítka lze změnit rychlost ventilátoru, zvolený režim indikuje symbol ventilátoru.

- Nízká rychlost 
- Střední rychlost  
- Vysoká rychlost   



Tlačítko dětského zámku

Po zapnutí dětského zámku jsou všechna tlačítka nefunkční. Stiskem tlačítka na dobu 5 sekund se dětský zámek vypne.



Tlačítko časovače

Na přístroji lze nastavit dobu, po kterou má být přístroj v provozu a to na 1-12 hodin. Opakovaným stlačením tlačítka TIMER se nastavuje konkrétní časový údaj na displeji. Nastavený čas je indikován pomocí symbolů 1h, 2h, 4h, 8 h, případně kombinací těchto symbolů (např. při nastavení časovače na 3 hodiny bude svítit symbol 1h a 2h). Pokud není časovač aktivní, nesvítí žádný symbol. Pro zobrazení zbývajících času (v minutách) u aktivního časovače, je nutné stisknout při běžném zobrazení 1x tlačítko TIMER.



Tlačítko indikace údržby filtrů

Přístroj je vybaven indikátorem údržby filtrů, která má za úkol upozornit uživatele na výměnu či údržbu filtrů.

- Po uplynutí provozu 300 hodin se rozblíká tlačítko indikace údržby filtrů. To znamená, že je třeba vyčistit předfiltry viz. odstavec Údržba přístroje. Po provedení údržby je třeba indikátor vyresetovat a to podržením tlačítka na cca 5 sekund.
- Po uplynutí provozu 4500 hodin se rozsvítí červeně tlačítko indikace údržby filtrů. V takovém případě je nutné vyměnit kombinované filtry. Po výměně se indikátor resetuje podržením tlačítka na cca 5 sekund.



TIP: Aktuální dobu provozu od posledního vyresetování je možné si nechat zobrazit na displeji pokud stisknete 1x krátce tlačítko údržby filtrů. První číslo, které se na displeji zobrazí, znamená řád tisíců, druhé číslo, které se po chvíli zobrazí již znamená stovky, desítky a jednotky hodiny. Např. pokud je první číslo 1 a další číslo 358, znamená to, že přístroj je v provozu 1358 hodin od posledního vyresetování indikátoru.

Indikace kvality ovzduší

Indikátor kvality ovzduší (7) informuje uživatele o kvalitě ovzduší v okolí přístroje. Modrá barva znamená výborné ovzduší, zelená barva dobré podmínky, oranžová zhoršené podmínky a červená indikuje špatnou kvalitu ovzduší (znečištěné ovzduší).

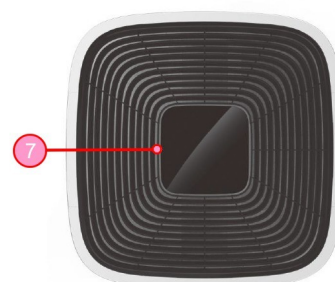

Údržba přístroje

Upozornění: Před jakoukoliv údržbou se ujistěte, že je zařízení vypnuté a odpojené z el. sítě.

Předfiltry

(doporučujeme provádět každých 15 dnů)

- Prach na filtru je možné vysát vysavačem. Filtr je možné vyprat ve vodě, poté nechte řádně vyschnout.

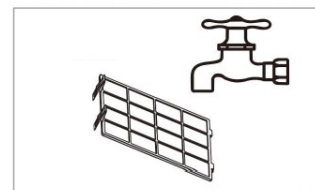
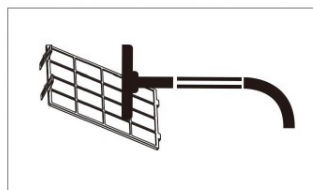

HEPA / uhlíkový filtr

(doporučujeme provádět každé 2-3 měsíce)

- Prach na filtru je možné vysát vysavačem.
- Filtr umístěte na dobře větrané místo, aby došlo k odstranění zápachu, neumist'ujte jej na přímé slunce.
- V žádném případě nepoužívejte vodu pro čištění filtru.



Prachový senzor

(doporučujeme provádět každé 2 měsíce)

- Odstraňte krytku senzoru.
- K čištění senzoru použijte malý štěteček se suchou vatou. Opatrně a pravidelně jej čistěte od prachu.
- Pokud senzor nevidíte, použijte baterku.

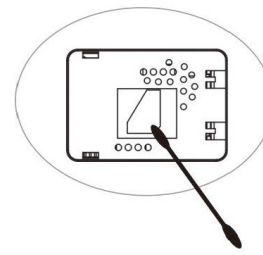
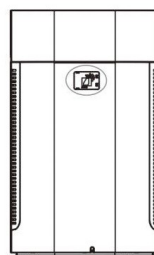

Výstupní otvor a ionizátor

(doporučujeme provádět každých 2 měsíce)

- Na horní mřížce najdete symbol \triangle .
- Stranu s tímto symbolem nadzvedněte a opatrně mřížku odstraňte.
- Vysajte zachycený prach v horní části přístroje.
- Ionizátor se nachází u výstupu vzduchu v horní části přístroje (je to strana, kde je symbol \triangle). Pokud ionizátor nevidíte, použijte baterku.
- Pomocí štětečku opatrně vyčistěte ionizátor od zachyceného prachu.

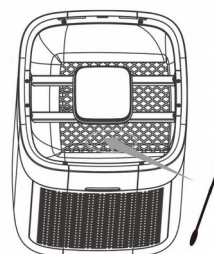
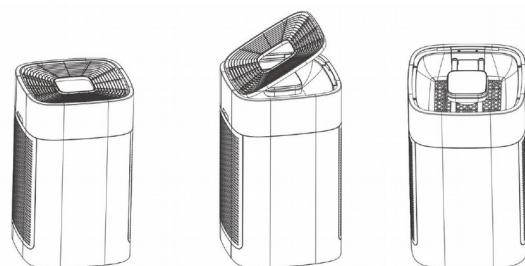

Poznámka

- Pokud přístroj delší dobu nepoužíváte, odpojte jej z el. sítě.
- Životnost filtrů může být zkrácena v závislosti na tom, kde a za jakých podmínek je zařízení používáno (např. v místě, kde se kouří). V takových případech je nutné měnit filtry častěji.
- Pro čištění přístroje nepoužívejte agresivní chemické látky.
- Přístroj pracuje potichu, avšak ne zcela bezhlučně, hluk nižší než 66 dB není považován za závadu.

Filtrační systém

1. **Předfiltr:** brání největším nečistotám ve vstupu do filtračního systému přístroje. Chrání další filtry a prodlužuje jejich životnost. Je schopný zachytávat větší nečistoty jako jsou chlupy, vlasy, pyly atd. Není nutné jej pravidelně měnit, je omyvatelný.
2. **Uhlíkový filtr:** likviduje různé pachy jako je např. formaldehyd. Tento bezbarvý plyn se silným zápachem je často považován za nejnebezpečnější škodlivinu v interiérech bytů nebo způsobuje dráždění sliznice horních cest dýchacích a spojivek.
3. **HEPA filtr:** má schopnost zachycovat částice s průměrem 0,1 mikronů s účinností více jak 99,9%, a tak odstraňuje ze vzduchu prach, pyly, kouř, zvířecí alergeny a spóry plísní.
4. **Ionizátor:** generátor záporných iontů vytváří velké množství iontů se záporným nábojem a díky tomu zůstává vzduch vždy čerstvý. Tato funkce pomáhá též při čištění vzduchu.

Výměna filtrů

Zařízení je vybaveno indikací údržby filtrů. Více viz. popis tlačítka Indikace údržby filtrů v kapitole Provoz a ovládání přístroje.

Řešení problémů

Problém	Řešení
Zařízení nelze zapnout a nereaguje na stisk žádného tlačítka.	<ul style="list-style-type: none"> • Prověřte napájecí kabel, zda-li je zapojen do zásuvky. • Prověřte zda je horní mřížka a oba boční kryty filtrů na svém místě. • Prověřte zda není aktivní dětský zámek.
Okolní vzduch je znečištěný, ale přístroj signalizuje dobré ovzduší (modrá barva).	<ul style="list-style-type: none"> • Senzor kvality ovzduší je znečištěný, je nutné jej vyčistit.
Podivné zvuky během provozu.	<ul style="list-style-type: none"> • Ionizátor je zanesen prachem, je třeba jej vyčistit.
Podivný zápach z přístroje.	<ul style="list-style-type: none"> • Filtry jsou znečištěny, vyčistěte je nebo je vyměňte.
Přístroj pracuje dlouho, ale kvalita ovzduší se nezlepšila.	<ul style="list-style-type: none"> • Prověřte zda nemáte filtry v ochranném obalu. • Prověřte zda jsou filtry instalovány ve správném pořadí.

Upozornění: Pokud by ani jedno z výše uvedených opatření závadu neodstranilo, kontaktujte v každém případě servis určený distributorem. Nikdy se nesnažte přístroj opravovat sami!

Technická specifikace

Napájení	220-240 V, 50/60 Hz
Příkon	85 W
Hlučnost	< 66 dB (A)
Ionizátor	10 miliónů/cm ³
Vzduchový výkon	800 m ³ /h
Max. rozměr místnosti	160 m ²
Rozměry	400 x 400 x 669 mm
Hmotnost	14 kg

Likvidace zařízení

Tento přístroj je označen ve shodě se směrnicí EU 2012 / 19 / CE o odpadních elektrických a elektronických zařízeních (WEEE). Uživatel je zavázán odevzdat zařízení na konci životnosti do označených sběrů elektrických a elektronických zařízení aby byla zajištěna likvidace v souladu s životním prostředím. Přeskrtnutý symbol popelnice připomíná Váš závazek, že zařízení bude likvidováno odděleně od ostatního odpadu. Zákazník by měl kontaktovat místní úřady nebo obchodníka pro informace o správném zpracování odpadu v souvislosti s jejich starými přístroji.



Tento výrobek je ve shodě se základními požadavky a dalšími příslušnými ustanoveními EMC směrnice 2014/30/EU. Přístroj byl schválen pro použití v zemích EU, proto je opatřen značkou CE. Veškerá potřebná dokumentace je k dispozici u dovozce zařízení.

Změny technických parametrů, vlastnosti, tiskové chyby v tomto návodu k použití vyhrazeny.

Adresa dovozce:
Bibetus s.r.o.
Loosova 262/1
Brno 638 00
Česká republika
E-mail: info@bibetus.cz