

Distributor für die EU , Distributor for the EU, Distributor pro EU , Distributor pre EU,
Forgalmazó az EU területén.; Dystrybutor dla UE, Distributore per l'UE, Distributeur à l'UE,
Distribuidor para la UE:

DALAP GmbH
Töpfergasse 72
095 26 Olbernhau, DE
www.dalap.eu
info@dalap.eu

GARANTIE-ZERTIFIKAT
WARRANTY CERTIFICATE
ZÁRUČNÍ LIST
ZÁRUČNÝ LIST
JÓTÁLLÁSI JEGY
KARTA GWARANCYJNA
CERTIFICATO DI GARANZIA
BON DE GARANTIE
HOJA DE GARANTÍA

- | | | | |
|--------------------------|--------------|--------------------------|--------------|
| <input type="checkbox"/> | ZEPHIR Z-50 | <input type="checkbox"/> | ZEPHIR Q-60 |
| <input type="checkbox"/> | ZEPHIR ZF-50 | <input type="checkbox"/> | ZEPHIR QF-60 |
| <input type="checkbox"/> | ZEPHIR LUX | | |

SERIAL Nr.

Stempel des Verkäufers, Seller's Stamp, Razítko, Pečiatka, Pecsét helye, Pieczętka, Timbro, Cachet, Sello:

Zeitpunkt des Verkaufs, Date of Sale, Datum prodeje,
Dátum predaja, Eladás dátuma, Data sprzedaży, Data di
vendita, Date de vente, Fecha de venta:



Die selektive Sammlung von Elektro-und Elektronikgeräten.
The selective collection of electronic and electrical equipment.
Tříděný odpad - elektrická a elektronická zařízení.
Triedený odpad - elektrické a elektronické zariadenia.
Szelektív hulladék - elektromos és elektronikus berendezések.
Sortowany odpad - urządzenia elektryczne i elektroniczne.
Raccolta differenziata - apparecchi elettrici ed elettronici.
Déchets triés - dispositifs électriques et électroniques.
Residuos clasificados - equipos eléctricos y electrónicos.



Die Entsorgung des Produktes darf nicht im unsortierten Siedlungsabfall erfolgen!
The disposal of electronic and electrical products in unsorted municipal waste is forbidden.
Po skončení doby použitelnosti, nesmí být likvidován jako součást netříděného komunálního odpadu.
Po skončení doby použitelnosti, nesmie byť likvidovaný ako súčasť netriedeného komunálneho odpadu.
A használati időtartam lejártát követően szelektálatlan települési hulladékként kell kezelni.
Po upływie okresu żywotności nie może być utylizowany, jako niesortowany odpad komunalny.
Alla fine del ciclo di vita, non vanno smaltiti come rifiuti urbani non differenziati.
Une fois le délai de l'applicabilité expiré, le produit ne peut pas être liquidé en tant que partie des déchets de ménage non triés.
Después de la finalización de la vida útil no debe liquidarse dentro de los residuos comunales no clasificados.



ZEPHIR

AIR - HANDLING UNIT



USER MANUAL

GEBRAUCHSANWEISUNG

HASZNÁLATI ÚTMUTATÓ

MODE D'EMPLOI

NÁVOD K POUŽITÍ

ISTRUKCJA OBSŁUGI

MANUAL DE INSTRUCCIONES

NÁVOD NA POUŽITIE

ISTRUZIONI PER L'USO

VERWENDUNG

Die Lüftungseinheit ist zum Luftaustausch in Wohnungen, Büros, Hotels, Cafes und anderen Räumlichkeiten bestimmt.

AUFBAU

Die Lüftungseinheit besteht aus:

- einer inneren teleskopischen Rohrleitung, deren Länge man nach der Stärke der Wand einstellen kann
- einem Lüfter mit sehr leisem Lauf der zum Dauerlauf geeignet ist
- einem Wärmetauscher, welcher die Raumwärme speichert und an die Frischluft abgibt.

Der Wirkungsgrad der Einheit beträgt bis zu 91%.

Statisch und dynamisch ausbalancierte Turbine für zuverlässige Standfestigkeit des Lüfters.

Damit die Effektivität und Leistung konstant bleiben ist es nötig, einmal in 3 Monaten den Filter zu säubern oder auszutauschen / hängt von der Umgebung ab wo die Einheit eingesetzt wird/.

INSTALLATION

Die Lüftungseinheit wird an der inneren Wand des Raumes installiert.

Nachdem das Gerät ausgepackt wurde, überprüfen Sie bitte den Zustand des Stromkabels (Schnitte, Schäden an der Isolierung), den Zustand des Gehäuses (Dellen, Verformungen), der Propeller sollte beim Laufen nicht am Gehäuse kratzen. Die technischen Daten auf der Informationsplatte müssen mit den Daten für die elektrische Installation übereinstimmen.

VORSICHT! Schalten Sie den Strom vor der Installation des Ventilators ab. Das Anschließen an das Stromnetz sollte von einem professionellen Elektriker mit den erforderlichen Qualifikationen durchgeführt werden!

Installation der Einheit:

1. Bereiten Sie eine Öffnung in der Wand. Diese muss waagrecht zu der Wandebene sein
2. Fügen Sie die teleskopische Rohrleitung in die Öffnung und füllen Sie die Spalten mit Montageschaum aus.
3. Bereiten Sie die Stromanschlüsse zum Anschluss der Einheit vor.
4. Befestigen Sie die Einheit (die Einheit und der Lüfter befindet sich im Inneren des Raumes, auf dem anderen Ende, außerhalb des Raumes , befindet sich die Frontabdeckung der Einheit)

ZUBEHÖR**Steuereinheit KVS / KVR**

Es können bis zu 4 Einheiten mit einem schlater bedient werden

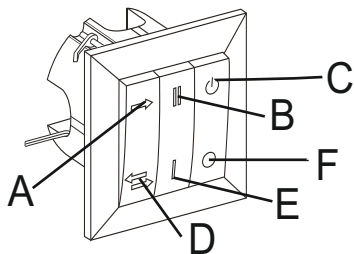

- A - Luftansaugung / Luftabsaugung
 B - zweite Leistungsstufe
 C - EIN
 D - Wärmerückgewinnung
 E - erste Leistungsstufe
 F - AUS

Bedient immer eine der 4 Einstellungen der Einheit:

1. Luftabsaugung / Luftansaugung bei 35m³ / h.
2. Luftabsaugung / Luftansaugung bei 58m³ / h.
3. Wärmerückgewinnung (Beheizung der frischen angesaugten Luft durch die gespeicherte Raumwärme) bei 35m³ / h
4. Wärmerückgewinnung (Beheizung der frischen angesaugten Luft durch die gespeicherte Raumwärme) bei 58m³ / h

CONDITIONS DE GARANTIE

DALAP GmbH garantit un fonctionnement efficace de l'appareil conformément aux conditions techniques du débit, définies dans le présent mode d'emploi. La garantie couvre des défauts de construction et de matériel de l'appareil. La garantie suivante est valable sur le territoire de l'Union européenne. La garantie concerne une réparation gratuite, éventuellement le remplacement du produit dans un délai de 24 mois depuis le jour d'achat. La réclamation doit être résolue dans un délai de 30 jours depuis la livraison du produit réclamé au vendeur ou au fabricant.

La garantie ne couvre pas les défauts ci-dessous produits en conséquence de :

- endommagement mécanique, pollution,
- transformation,
- modifications de construction,
- activités liées à la protection et au nettoyage de l'appareil,
- des accidents,
- catastrophes naturelles, chimiques et des influences atmosphériques,
- stockage non approprié,
- réparations non autorisées et manipulations incompétentes de l'appareil,
- installation incorrecte de l'appareil.

Les droits de garantie sont rejetés dans les cas décrits et dans les cas similaires.

Le client a le droit à une réparation gratuite, éventuellement, au remplacement de l'appareil défectueux, en éliminant autres défauts de l'appareil. La notion "réparation" ne comprend pas des activités décrites au mode (maintenance, nettoyage) que le client a l'obligation de réaliser lui-même.

Les décisions sur les droits de garantie prises par le fabricant DALAP GmbH sont considérées comme finales.

ATTENTION !

Le branchement au réseau électrique doit être réalisé par un électricien compétent ! Avant toute maintenance, le ventilateur doit être isolé du réseau électrique ! Le dispositif électrique doit être branché au commutateur avec une distance entre les contacts de tous les pôles supérieure à 3 mm. Le ventilateur doit être mis à la terre ! Il faut éviter un flux rétroactif de gaz de la cheminée ouverte dans la chambre. Le ventilateur ne devrait pas être utilisé dans les chambres démontrant une humidité élevée et en tant que ventilateur évitant une explosion. Le fabricant se réserve le droit de faire des modifications de construction découlant du progrès technique.

CONDICIONES DE GARANTÍA

DALAP GmbH garantiza un funcionamiento efectivo del equipo de acuerdo con las condiciones técnicas de flujo, especificadas en este manual. La garantía cubre los defectos de construcción y de material del equipo. La siguiente garantía es aplicable en todo el territorio de la Unión Europea. La garantía cubre la reparación gratuita, o el recambio del producto dentro de un plazo de 24 meses, a partir de la fecha de compra. Las reclamaciones deben ser solucionadas en un plazo de 30 días, contados a partir del día de la recepción del producto reclamado por el vendedor o el productor.

La garantía no cubre los defectos indicados a continuación, producidos a consecuencia de:

- danos mecánicos, la contaminación,
- transformaciones,
- cambios en el diseño de construcción,
- operaciones relacionadas con la protección y limpieza del equipo,
- accidentes,
- desastres naturales, los agentes químicos y atmosféricos,
- almacenamiento inadecuado,
- reparaciones irregulares y no autorizadas y el manejo inadecuado del equipo,
- instalación inadecuada del equipo.

En estos y otros casos similares, no se admiten los derechos de garantía.

El cliente tiene derecho a la reparación gratuita, o al reemplazo del equipo defectuoso, y a la eliminación de otras fallas del equipo. El término "reparación" no incluye las operaciones especificadas en el manual (mantenimiento, limpieza), que el cliente debe realizar por su cuenta.

Las decisiones acerca de los derechos de garantía realizados por el productor DALAP GmbH se consideran definitivas.

¡ATENCIÓN!

¡La conexión a la red eléctrica debe ser realizada sólo por un electricista cualificado! ¡El ventilador debe estar desconectado de la red eléctrica, antes de darle mantenimiento! El equipo eléctrico debe estar conectado a un interruptor que tenga una distancia de más de 3 mm entre los contactos de todos los polos. ¡El ventilador debe estar conectado a tierra! Es necesario impedir el reflujo de gas en la habitación desde la chimenea abierta. El ventilador no debería utilizarse en habitaciones con una elevada humedad y como ventilador antiexplosivo. El productor se reserva el derecho de realizar cambios de construcción que resulten de los avances del desarrollo técnico.

WARUNKI GWARANCJI

DALAP GmbH gwarantuje efektywne funkcjonowanie urządzenia zgodnie z warunkami technicznymi przepływu podanymi w niniejszej instrukcji. Gwarancja dotyczy wad konstrukcyjnych i materiałowych urządzenia. Poniższa gwarancja obowiązuje na terytorium Unii Europejskiej. Gwarancja dotyczy bezpłatnej naprawy lub wymiany wyrobu w terminie 24 miesięcy od dnia zakupu. Reklamacja musi zostać dokonana w terminie 30 dni od dnia doręczenia reklamowanego wyrobu sprzedawcy lub producentowi.

Gwarancja nie dotyczy podanych poniżej wad powstałych w wyniku:

- uszkodzenia mechanicznego, zanieczyszczenia,
- transformacji,
- zmian konstrukcyjnych,
- czynności związanych z ochroną i czyszczeniem urządzenia,
- wypadków,
- klęsk żywiołowych, działania czynników chemicznych i atmosferycznych,
- nieprawidłowego składowania,
- nieuprawnionych i nieautoryzowanych napraw i nieprawidłowej manipulacji z urządzeniem,
- nieprawidłowej instalacji urządzenia.

W tych i podobnych przypadkach reklamacja nie będzie uznana.

Klient ma prawo do bezpłatnej naprawy, ew. wymiany wadliwego urządzenia przez usunięcie pozostałych wad urządzenia, termin „naprawa” nie obejmuje czynności podanych w podręczniku (utrzymanie, czyszczenie), które klient jest obowiązany wykonywać sam.

Decyzje o warunkach gwarancji podjęte przez producenta DALAP GmbH uważa się za ostateczne.

UWAGA!

Podłączenie do sieci elektrycznej musi przeprowadzać wykwalifikowany elektryk! Przed rozpoczęciem konserwacji wentylator musi zostać odłączony od sieci elektrycznej! Urządzenie elektryczne musi zostać podłączone do włącznika, który ma odległość między stykami wszystkich zacisków ponad 3 mm. Wentylator musi być uziemiony! Trzeba zastosować środki zapobiegające odwrotnemu przepływowi powietrza do pomieszczenia z otwartego komina. Wentylator nie powinien być używany w pomieszczeniach z wyższą wilgotnością i jako wentylator przeciwybuchowy. Producent zastrzega sobie prawo do zmian konstrukcyjnych wynikających z postępu technicznego.

CONDIZIONI DI GARANZIA

DALAP GmbH garantisce il funzionamento effettivo dell'apparecchio in conformità con le condizioni tecniche di flusso indicate nelle presenti istruzioni. La garanzia si applica ai difetti strutturali e dei materiali dell'apparecchio. La seguente garanzia vale sul territorio dell'Unione Europea. La garanzia si applica alle riparazioni gratuite o alla sostituzione del prodotto, per un periodo di 24 mesi dalla data di acquisto. I reclami devono essere evasi entro 30 giorni dalla data di recapito del prodotto reclamato al venditore o al produttore.

La garanzia non si applica per i seguenti difetti sorti a causa di:

- danneggiamento meccanico, contaminazione,
- trasformazione,
- modifiche strutturali,
- attività connesse alla protezione e alla pulizia dell'apparecchio,
- incidenti,
- catastrofi naturali, impatti chimici e atmosferici,
- stoccaggio errato,
- riparazioni ingiustificate e non autorizzate e manipolazione non professionale dell'apparecchio,
- installazione errata dell'apparecchio.

In questi e in altri simili casi la garanzia decade.

Il cliente ha diritto ad una riparazione gratuita o alla sostituzione dell'apparecchio difettoso e alla riparazione degli altri difetti dell'apparecchio; il termine "riparazione" non comprende le attività elencate nel manuale (manutenzione, pulizia), che il cliente è tenuto ad effettuare da solo.

Le decisioni in merito alle rivendicazioni di garanzia del produttore DALAP GmbH sono da intendersi definitive.

ATTENZIONE!

La connessione alla rete elettrica deve essere eseguita da un elettricista professionista! Prima della manutenzione, il ventilatore deve essere scollegato dalla rete elettrica! L'apparecchio elettrico deve essere collegato ad un interruttore che abbia una distanza fra i contatti di tutti i poli di oltre 3 mm. Il ventilatore deve essere messo a terra! È necessario impedire il riflusso del gas nel locale attraverso la canna fumaria aperta. Il ventilatore non dovrebbe essere utilizzato in locali con umidità eccessiva o come ventilatore anti-esplosione. Il produttore si riserva il diritto di apportare modifiche strutturali in base al progresso tecnico.

Bei den Einheiten der Lux Serie sind die Bedienungstasten am Lüfter angebracht, für eine bequemere Bedienung wird noch eine Fernbedienung mitgeliefert.

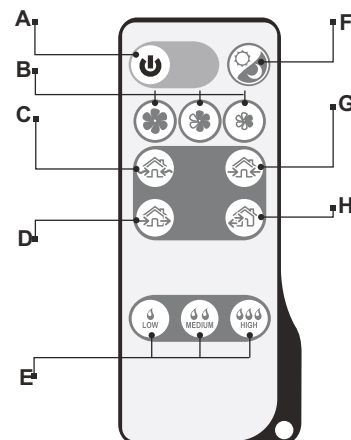

- A - EIN/AUS
- B - Einstellung der Leistungsstufen
- C - passive Lüftung
- D - Luftansaugung / Luftabsaugung (vom CN7 abhängig)
- E - Einstellung der Feuchtigkeit
- F - Nachtmodus (nach dem Ausschalten von Licht geht der Lüfter in die 1. Leistungsstufe über)
- G - Luftansaugung (der Lüfter saugt frische Luft ein, ignoriert dabei die Einstellung von CN7)
- H - Wärmerückgewinnung (der Lüfter arbeitet abwechselnd im 70 Sekunden - Takt wobei die Wärme aus dem Wärmetauscher genutzt wird)

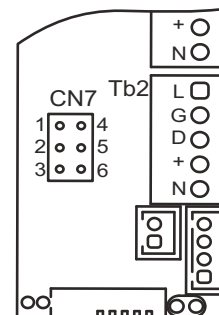

Die erste Einheit in der Serie steuert die anderen in der Serie angeschlossenen Einheiten.

Der Konektor CN7 entscheidet über die Luftströmung.

- Beim Anschluss der Kontakte 1 und 2 wird die Luft abgesaugt (Werkstellung).
- Beim Anschluss der Kontakte 2 und 3 wird die Luft in den Raum eingesaugt.
- Die Belegung der Kontakte gibt die Laufrichtung des Motors vor
- Wenn der 1 Lüfter auf den Pos. 1 und 2 und der 2 Lüfter auf den Pos 2 und 3 angeschlossen sind, arbeiten beide Lüfter im anderen Modus.

INSTANDHALTUNG

Vor der Instandhaltung trennen Sie die Einheit vom Netz. Unter Wartung versteht man die Reinigung der Oberflächen und Filteraustausch.

- für die Beseitigung von Staub benutzen Sie eine weiche Bürste, einen Lappen oder Pressluft
- benutzen Sie kein Wasser, aggressive Reinigungsmittel, scharfe Gegenstände und Lösemittel
- reinigen Sie die Flügel des Laufrades mindestens einmal jährlich
- reinigen Sie die Filter einmal in 3-4 Monaten abhängig von der Umgebung wo die Einheit betrieben wird
- die Filter kann man mit einem Staubsauger reinigen, nach 2 Reinigungsgängen müssen die Filter ausgetauscht werden.

USE

The airhandling unit is used for air exchange in apartments, offices, hotels, cafés and other private or public places.

CONSTRUCTION

The unit contains of:

- an inner telescopic duct, that can be adapted according to the thickness of the wall
- a fan with a low noise engine, made for continuous operating
- a heat exchanger, that helps to heat up the incoming air, by the heat of the outgoing air

The efficiency of the unit comes up to 91%.

Static and dynamic weighted turbine guarantees unfailing constancy.

To hold the power and efficiency of the unit it is necessary to clean or exchange the filter once in 3 months / depends on the place where the unit is situated/.

INSTALLATION

The unit is mainly placed on the outer walls of the room.

After unwrapping the unit please do control the following:

- If the cables are not mechanically damaged
- If the fan itself is not been damaged
- If the data on the sheet correspond the parameters of the electronic installation

CAUTION! Turn off the electrical supply to the area where the fan is to be installed! The electrical installation must be performed by professionals with the required qualifications!

Installation of the ventilation unit:

1. Prepare a hole in the wall. The hole should be perpendicular to the plane of the wall.
2. The telescopic duct give to the hole and fill the gaps mounting foam.
3. Prepare electrical wiring for connecting ventilation units.
4. Ventilation unit give on the place (ventilation unit is placed inside the room and at the other end, from the outside, is placed the cover unit).

ACCESSORIES

The control unit KVS / KVR

Used to control 1 to 4 devices at once

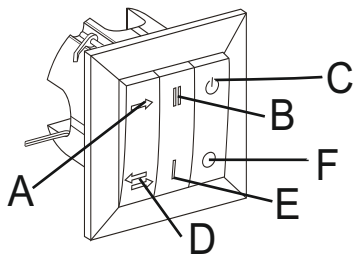

- A - Air intake and exhaust
- B - 2nd gear
- C - ON
- D - Heat recovery function
- E - 1st gear
- F - OFF

Always control one of the 4 possible setups of the unit:

1. Air intake /exhaust at 35m³ / h
2. Air intake /exhaust at 58m³ / h
3. Heat recovery (heating up of the incoming air with the heat that was taken from the outgoing air) at 35m³ / h
4. Heat recovery (heating up of the incoming air with the heat that was taken from the outgoing air) at 58m³ / h

ZÁRUČNÉ PODMIENKY

DALAP GmbH garantuje efektivnú prevádzku zariadení v súlade s technickými podmienkami prietoku, uvedenými v tomto návode. Záruka sa vzťahuje na konštrukčné a materiálové chyby zariadení. Nasledujúca záruka platí na území Európskej únie.

Záruka sa vzťahuje na bezplatnú opravu, popr. výmenu výrobku, v lehote 24 mesiacov odo dňa nákupu. Reklamácia musí byť vybavená v lehote 30 dní odo dňa doručenia reklamovaného výrobku predajcovi alebo výrobcovi. Nasledujúca záruka nevylučuje, neobmedzuje, ani nijako nepopiera zákonné práva kupujúceho.

Záruka sa nevzťahuje na nižšie uvedené vady vzniknuté v dôsledku:

- Mechanického poškodenia, znečistenia,
- transformácie,
- Konštrukčných zmien,
- Činností spojených s ochranou a čistením zariadení,
- Nehôd,
- Prírodných katastrof, chemických a atmosférických vplyvov,
- Nesprávneho skladovania,
- Neoprávnených a neautorizovaných opráv a neodbornej manipulácie so zariadením,
- Nesprávnej inštalácie zariadenia.

V týchto a podobných prípadoch sa záručné nároky zamietajú.

Zákazník má právo na bezplatnú opravu, popr. výmenu chybného zariadenia, odstránením ostatných vad zariadení, termín "oprava" nezahŕňa činnosti uvedené v manuáli (údržba, čistenie), ktoré je zákazník povinný vykonávať sám. Rozhodnutie o záručných nárokoch urobené výrobcom DALAP GmbH sa považujú za konečné.

POZOR!

Pripojenie na elektrickú sieť musí byť vykonávané odbornou spôsobilou osobou - elektrikárom! Pred údržbou musí byť ventilátor odpojený od elektrickej siete! Elektrické zariadenie musí byť pripojené na spínač, ktorý má vzdialenosť medzi kontaktmi

všetkých pólů viac ako 3 mm. Ventilátor musí byť uzemnený! Je potrebné zabrániť spätnému toku plynu do miestnosti z otvoreného komína. Ventilátor by nemal byť používaný v miestnostiach s vyššou vlhkosťou a ako proti výbušný ventilátor.

Výrobca si vyhradzuje právo vykonávať konštrukčné zmeny, vyplývajúce z technického pokroku.

JÓTÁLLÁSI FELTÉTELEK

A DALAP GmbH szavatolja a berendezés hatékony üzemelését az útmutatóban megadott áramlási műszaki feltételeknek megfelelően. A jótállás a berendezés szerkezeti vagy anyaghibáira vonatkozik. Az alábbi jótállás az Európai Unió területén érvényes.

A jótállás a termék díjmentes javítására, illetőleg cseréjére vonatkozik, a vásárlás napjától számított 24 hónapig. A reklamációt a reklamált termék eladó vagy gyártó számára történő kézbesítésének napjától számított 30 napon belül el kell intézni.

A jótállás nem vonatkozik az alábbi hibákra, amelyek a következő okok miatt keletkeztek:

- mechanikai sérülés, szennyeződés,
- átalakítás,
- szerkezeti módosítások,
- a berendezés ápolásával és tisztításával kapcsolatos tevékenységek,
- balesetek,
- természeti katasztrófák, vegyi és atmoszférikus hatások,
- helytelen tárolás,
- hozzá nem értő és jogosulatlan személyek általi javítások, valamint a berendezés szakszerűtlen kezelése,
- a berendezés helytelen telepítése.

Az ilyen és ezekhez hasonló esetekben a jótállási igények elutasításra kerülnek.

Az ügyfél jogosult a díjmentes javításra és szükség esetén a hibás berendezés cseréjére, a berendezés többi hibájának elhárításával együtt; a „javítás” fogalma nem foglalja magában a kézikönyvben felsorolt tevékenységeket (karbantartás, tisztítás), amelyeket az ügyfél köteles maga elvégezni.

A DALAP GmbH döntése a jótállási igényekről véglegesnek minősül.

FIGYELEM!

Az elektromos hálózatra való bekötést kizárólag szakképzett villanyszerelő végezheti el! A karbantartási munkálatok előtt a ventilátort le kell választani az elektromos hálózatról! Az elektromos berendezést olyan kapcsolóhoz kell csatlakoztatni, amely valamennyi pólus érintkezőitől legalább 3 mm távolságra van. A ventilátort földelni kell! Meg kell akadályozni, hogy a füst visszajuthasson a helyiségbe a nyitott kéményből. A ventilátort nem szabad magas páratartalmú helyiségekben használni, sem pedig robbanásgátló ventilátorként használni. A gyártó fenntartja magának a jogot arra, hogy a műszaki fejlődésnek megfelelően szerkezeti módosításokat hajtson végre a terméken.

GUARANTEE

DALAP GmbH assures the efficient operation of the device in accordance with the technical-exploitation conditions attached hereto. The guarantee covers constructional and material defects of devices. The following guarantee is valid at the territory of the European Union.

The guarantee covers free repair within **24 months** from the date of a purchase. The following guarantee does not exclude, limit, nor suspend the powers of a buyer.

Exclusions:

The guarantee does not cover defects arising as a result of:

- ✗ mechanical forces, dirt,
- ✗ transformations,
- ✗ constructional changes,
- ✗ activities connected with conservation and cleaning of the devices,
- ✗ accidents,
- ✗ natural disasters, chemical and atmospheric factors,
- ✗ improper storing,
- ✗ unauthorized repairation,
- ✗ improper installation of the device.

Guarantee claims shall be refused thereat.

The realization of a client's rights shall happen by the repair or free replacement of the defective device, removal of other defects of the device, the term „repairation” does not cover the activities provided in the manual (conservation, cleaning), that the user is bound to on his own.

The complaint shall be considered within 30 days from the day the product is delivered to the producer or the seller. Decisions made by DALAP GmbH connected with the guarantee claims are considered final.

CAUTION!

Connecting with the electric network should be carried out by professional electrician with SEP qualifications! Before the conservation, a fan should be disconnected from the electric network! The electrical installation should have a switch with the distance between contacts of all the poles less than 3 mm. The complete grounding system of a fan is required. The inverse flow of gases to the room from open chimney hole or other devices with an open fire have to be avoided, fans should not be used in rooms having increased humidity and as anti-explosion fans. The producer reserves the right to introduce constructional changes, arising of the technical progress.

ZÁRUČNÍ PODMÍNKY

DALAP GmbH garantuje efektivní provoz zařízení v souladu s technickými podmínkami průtoku, uvedenými v tomto návodu. Záruka se vztahuje na konstrukční a materiálové vady zařízení. Následující záruka platí na území Evropské unie. Záruka se vztahuje na bezplatnou opravu, popř. výměnu výrobku, ve lhůtě 24 měsíců ode dne nákupu. Reklamační musí být vyřízena ve lhůtě 30 dní ode dne doručení reklamovaného výrobku prodejci nebo výrobcem. Následující záruka nevylučuje, neomezuje, ani nijak nepopírá zákonná práva kupujícího.

Záruka se nevztahuje na níže uvedené vady, vzniklé v důsledku:

- ✗ mechanického poškození, znečištění,
- ✗ transformace,
- ✗ konstrukčních změn,
- ✗ činností spojených s ochranou a čištěním zařízení,
- ✗ nehod,
- ✗ přírodních katastrof, chemických a atmosférických vlivů,
- ✗ nesprávného skladování,
- ✗ neoprávněných a neautorizovaných oprav a neodborné manipulace se zařízeními, ✗ nesprávné instalace zařízení.

V těchto a obdobných případech se záruční nároky zamítají.

Zákazník má právo na bezplatnou opravu, popř. výměnu vadného zařízení, odstraněním ostatních vad zařízení, termín "oprava" nezahrnuje činnosti uvedené v manuálu (údržba, čištění), které je zákazník povinen provádět sám.

Rozhodnutí o záručních nárocích učiněná výrobcem DALAP GmbH se považují za konečné.

POZOR!

Připojení na elektrickou síť musí být prováděna odborným elektrikářem! Před údržbou musí být ventilátor odpojen od elektrické sítě! Elektrické zařízení musí být připojeno na spínač, který má vzdálenost mezi kontakty všech pólů více než 3 mm. Ventilátor musí být uzemněn! Je třeba zabránit zpětnému toku plynu do místnosti z otevřeného komínu. Ventilátor by neměl být používán v místnostech s vyšší vlhkostí a jako protivýbušný ventilátor. Výrobce si vyhrazuje právo provádět konstrukční změny, vyplývající z technického pokroku.

At the Lux Series the controls are a part of the fan itself, for a comfortable handling these series are equipped with a remote control

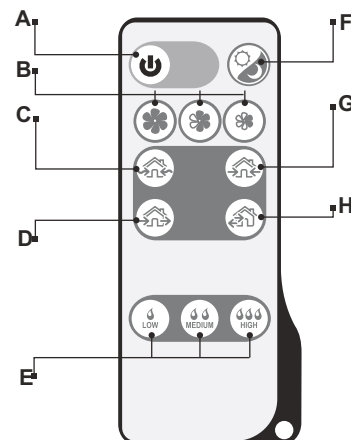

- A - Fan ON/OFF
- B - Power level settings
- C - Passive ventilation
- D - Air intake/exhaust (Depends on the CN7 wiring)
- E - Humidity settings
- F - Night mode (When the light turns out the fan changes to 1st gear.)
- G - Air intake (The fan brings in fresh air no matter how the setting on CN7 are made)
- H - Heat recovery (The fan draws the air in or out in a 70 second interval using the heat collected in the heat exchanger)

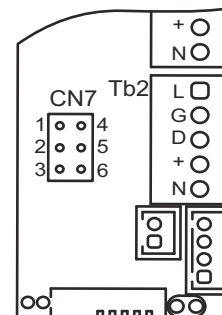

The first unit in the row controls other units in the row.

The CN7 connector controls the air flow direction

- By wiring the contacts 1 a 2 the air is drawn out / factory setting/
- By wiring the contacts 2 a3 the air is drawn into the room

• The wiring of the connector affects the air flow at ventilation as well as at the heat recovery

- If the first fan is on pos. 1 and 2 and the second one on pos. 2 and 3, both are working in different modes.

MAINTENANCE

Unmount the unit before doing a maintenance. Under maintenance we understand the clean-up of all the units surfaces from dust and the filter exchange.

- For dust removal please use a soft brush, a cloth or pressed air
- It is not allowed to use water, aggressive detergents and sharp objects
- Clean the fans showel at least once in a year
- The filter can be cleaned once in a 1/4 year, depending on the working place of the unit
- The filter can be cleaned by a vacuum cleaner, after twice done by this, the filter need to be changed

POUŽITÍ:

Ventilační jednotka je určena k výměně vzduchu v bytech, kancelářích, hotelích, kavárnách a v dalších obytných a veřejných prostorách.

KONSTRUKCE:

Ventilační jednotka je složena z:

- vnitřního teleskopického potrubí, jehož délku lze upravit dle tloušťky zdi.
- ventilátoru s velmi tichým motorem, určeným k nepřetržitému provozu
- výměníku tepla, který napomáhá ohřevu čerstvého vzduchu za pomoci již ohřátého vzduchu, který je odsáván ven z místnosti.

Účinnost jednotky dosahuje až 91%.

Statically a dynamicky vyvážená turbína zaručuje vytrvalou stálost chodu ventilátoru.

K zajištění neustálého výkonu a účinnosti je nutné minimálně jednou za čtvrt roku vyčistit nebo vyměnit filtr / zaleží na prostředí, ve kterém je jednotka provozována /.

INSTALACE:

Ventilační jednotka je obvykle instalována na vnější stěně místnosti.

Po rozbalení jednotky pečlivě zkontrolujte zda:

- nejsou mechanicky poškozeny kabely zařízení
- není poškozené oběžné kolo ventilátoru
- údaje na štítku odpovídají parametrům dané elektroinstalace

POZOR ! Před instalací odpojte přívod elektrické energie . Veškeré elektroinstalační práce musí být prováděny školeným oprávněným odborníkem - elektrikářem.

Postup instalace ventilační jednotky:

1. Připravte otvor uvnitř zdi. Otvor musí být kolmo k rovině zdi.
2. Do otvoru umístěte teleskopické potrubí, mezery zaplňte montážní pěnou.
3. Připravíme elektrické rozvody pro zapojení ventilační jednotky.
4. Ventilační jednotku umístěte na místo určení (ventilační jednotka je umístěna uvnitř místnosti a na druhém konci, z venku, je umístěn kryt jednotky).

PŘÍSLUŠENSTVÍ:**Řídící jednotka KVS / KVR**

Slouží k ovládání 1 - 4 přístrojů najednou

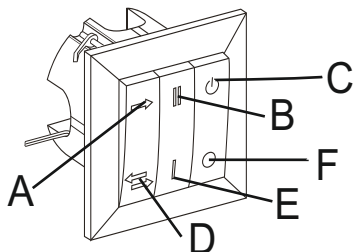

- A - režim nasávání a odsávání vzduchu
 B - druhý výkonnostní stupeň
 C - zapnuto
 D - režim rekuperace
 E - první výkonnostní stupeň
 F - vypnuto

Ovládá vždy jeden ze 4 možných režimů provozu jednotky:

1. režim nasávání a odsávání vzduchu při výkonu 35m³ / h.
2. režim nasávání a odsávání vzduchu při výkonu 58m³ / h.
3. režim rekuperace (ohřev nasávaného vzduchu teplem, které bylo získáno při odsávání vzduch z místností) při výkonu 35m³ / h.
4. režim rekuperace (ohřev nasávaného vzduchu teplem, které bylo získáno při odsávání vzduch z místností) při výkonu 58m³ / h

GARANTIE

Die Dalap GmbH übernimmt die Garantie für den einwandfreien Betrieb des Gerätes bei zweckgemäßem Gebrauch in Übereinstimmung mit den aktuellen technischen Bestimmungen. Die Garantie umfasst alle Mängel, welche auf Konstruktions- oder Materialfehler des gekauften Gerätes zurückzuführen sind. Die folgende Garantieerklärung gilt für das Gebiet der Europäischen Union.

Die Garantie umfasst kostenlosen Ersatz innerhalb von **24 Monaten** ab dem Zeitpunkt des Erwerbs. Die gesetzlich gültigen Rechte des Käufers werden nicht ausgeschlossen oder gemindert.

Ausschluss

Die Garantie gilt nicht für Mängel, die infolge von:

- ≠ Mechanischer Kräfteinwirkung, Schmutz,
- ≠ Transformationen,
- ≠ Baulichen Veränderungen,
- ≠ Schäden durch Wartung oder Reinigung des Gerätes,
- ≠ Unfälle,
- ≠ Naturkatastrophen, chemische und atmosphärische Faktoren,
- ≠ unsachgemäße Lagerung,
- ≠ unerlaubte Wiedergutmachung
- ≠ unsachgemäße Installation des Gerätes.

In diesen Fällen werden die Gewährleistungsansprüche verweigert.

Der Begriff "Wiedergutmachung" bezieht sich ausschließlich auf die Erfüllung der Käuferrechte in Bezug auf Reparatur, kostenlosen Ersatz des defekten Gerätes und die Beseitigung von Mängeln, nicht jedoch auf Schäden, welche durch nicht durchgeführte Wartung oder Reinigung des Gerätes (wie im Handbuch beschrieben) entstehen, da dies in der Verantwortung des Käufers liegt.

Reklamationen sind innerhalb von 30 Tagen ab Erhalt der Ware beim Hersteller oder Verkäufer des Produktes anzuzeigen.

Diese Garantievereinbarung erfolgt auf Grundlage der allgemeinen Geschäftsbedingungen der Dalap GmbH und gilt als bindend.

Vorsicht!

Das Anschließen an das Stromnetz sollte von einem professionellen Elektriker mit SEP Qualifikation durchgeführt werden! Vor der Wartung oder Reinigung des Gerätes muss dieses vom Stromnetz getrennt werden! Bei der Installation sollte auf einen Abstand zwischen den Kontakten von höchstens 3mm zu den Polen im Schalter geachtet werden. Eine komplette Erdung des Gerätes ist nicht erforderlich. Das Hereinströmen von Gasen in den Raum aus Kaminöffnungen oder anderen Feuerstellen ist zu vermeiden. Die Ventilatoren dürfen nicht in Räumen mit erhöhter Feuchtigkeit oder als Geräte zum Explosionsschutz verwendet werden. Der Hersteller behält sich das Recht baulicher und Technischer Veränderungen im Rahmen von konstruktiven Erneuerungen vor.

II.

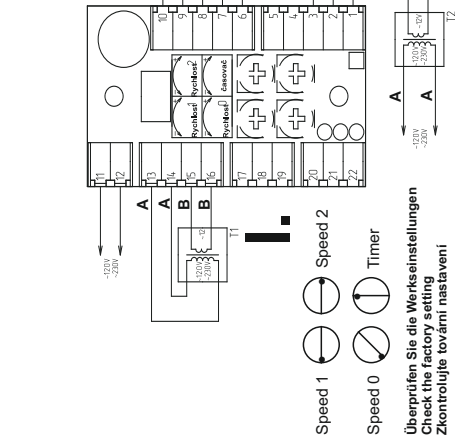

III.

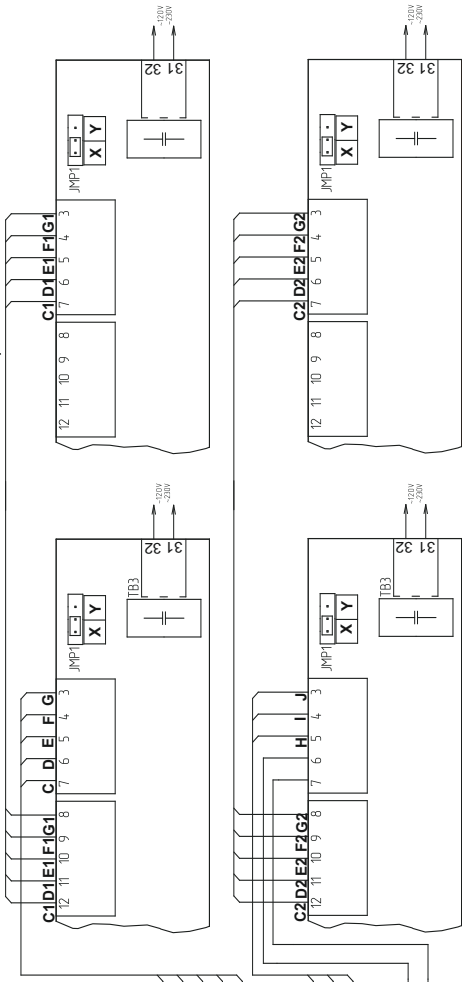

IV.

Überprüfen Sie die Werkseinstellungen
Check the factory setting
Zkontrolujte tovární nastavení

Anschluss von mehr als 4 Einheiten und KVR Regler/Assembly of more than 4 units and KVR controller/Zapojení 4 a více ventiláčnických jednotek a regulátoru KVR:

- A - weiss, white, biela, fohér, biaty, bianco, blanc, blanco
- B - rot, red, červená, piroso, rosso, rouge, rojo
- C,C1,C2 - grau, grey, šedá, sivác, szürke, szary, grigio, gris, gris
- D,D1,D2 - braun, brown, hnedá, hmedá, barna, brązowy, marrone, brun, marrón
- E,E1,E2 - gelb, yellow, žltá, žltá, borostyán, zołty, ambra, ambre, ámbar
- F,F1,F2 - grün, green, zelená, zelená, zöld, zielony, verde, vert, verde
- G,G1,G2 - weiss, white, biela, biela, fohér, biaty, bianco, blanc, blanco
- H - gelb, yellow, žltá, žltá, borostyán, zołty, ambra, ambre, ámbar
- J - weiss, white, biela, biela, fohér, biaty, bianco, blanc, blanco
- X - Luftabsaugung/air exhaust/odsávání vzduchu/ levegő elszívás/odsasanie powietrza/espulsione dell'aria/expiration de l'air/Aspiración del aire del interior de la habitación
- Y - Luftfeinsaugung/air intake/nasávání vzduchu/nasávání vzduchu/levegő beszívás/zasysanie powietrza/aspirazione dell'aria/aspiration de l'air/Aspiración del aire desde el exterior
- I. - KVR Regler/KVR controller/regulátor KVR/izszabályozó KVR/regolatore KVR/régulateur KVR/Regulador KVR
- II., III., IV., V. - Lüftungseinheiten/Air handling units/ventiláčnické jednotky/szellőzőegység/jednostki wentylacyjne/unità di ventilazione/unités de ventilation/Unidades de ventilación
- T1, T2 - Transformátoren/Transformers/transformatory/transformatory/trasformatori/transformatores

V.



U přístrojů řady **Lux** je ovládání již součástí ventilátoru samotného, pro pohodlnější zacházení je k těmto přístrojům dodáván dálkový ovladač.

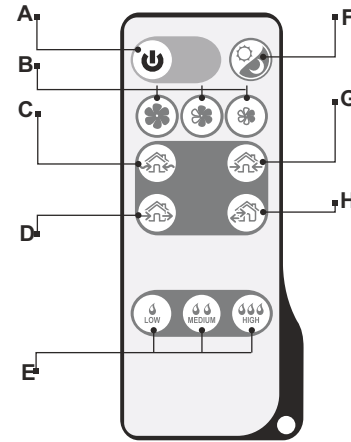

- A - zapnutí / vypnutí ventilátoru
- B - nastavení stupně výkonu
- C - pasivní ventilace
- D - odsávání / nasávání vzduchu (záleží na zapojení konektoru **Cn7**)
- E - nastavení stupně vlhkosti
- F - noční režim (při vypnutí světla, v noci, se ventilátor přepne do prvního výkonnostního stupně)
- G - přívod vzduchu (ventilátor přivádí do místností čerstvý vzduch bez ohledu na nastavení konektoru **CN7**)
- H - rekuperace (ventilátor odsává či nasává vzduch v 70 -ti vteřinovém intervalu, přičemž je využíváno i tepla nahromaděného ve výměníku)

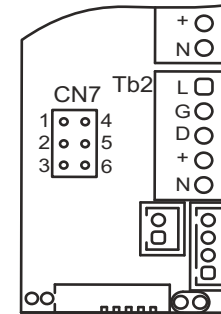

- První jednotka v řadě vždy kontroluje ostatní jednotky v řadě.
Konektor **CN7** určuje směr proudění vzduchu.
- Při zapojení kontaktů 1 a 2 je vzduch odsáván (tovární nastavení)
 - Při zapojení kontaktů 2 a 3 je vzduch nasáván do místnosti
 - Zapojení kontaktů na konektoru ovlivňuje směr proudění vzduchu při ventilaci a také při rekuperaci
 - Když je první ventilátor zapojený v pozicích 1 a 2 a druhý v pozicích 2 a 3, ventilátory pracují každý v jiném režimu.

ÚDRŽBA

Odpojte jednotku od elektrické sítě před jakoukoli údržbou. Údržbou jednotky se rozumí pravidelný úklid jednotkových ploch od prachu a výměna filtrů.

- pro odstranění prachu použijte měkký kartáček, hadřík nebo stlačený vzduch
- použití vody, abrazivních čistících prostředků, ostrých předmětů a rozpouštědel není dovoleno
- vyčistěte lopatky oběžného kola nejméně jednou do roka
- filtry čistěte jednou za 3 - 4 měsíců v závislosti na prostředí kde je jednotka provozována
- filtry lze čistit vysavačem, po dvou čistěních musí být nahrazeny za nové

POUŽITIE

Ventilačná jednotka je určená k výmene vzduchu v bytoch, kanceláriách, hoteloch, kaviarňach a v ďalších obytných a verejných priestoroch.

KONŠTRUKCIA

Ventilačná jednotka je zložená z:

- vnútorného teleskopického potrubia, ktorého dĺžku je možné upraviť podľa hrúbky steny.
- ventilátora s veľmi tichým motorom, určeným na nepretržitú prevádzku
- výmenníka tepla, ktorý napomáha ohrevu čerstvého vzduchu za pomoci už ohriateho vzduchu, ktorý je odsávaný von z miestnosti.

Účinnosť jednotky dosahuje až 91%.

Staticky a dynamicky vyvážená turbína zaručuje vytrvalú stálosť chodu ventilátora.

Na zabezpečenie neustáleho výkonu a účinnosti je nutné minimálne raz za štvrt' roka vyčistiť alebo vymeniť filter (zaleží na prostredie, v ktorom je jednotka prevádzkovaná).

INŠTALÁCIA

Ventilačná jednotka je zvyčajne inštalovaná na vonkajšej stene miestnosti.

Po rozbalení jednotky starostlivo skontrolujte či:

- nie sú mechanicky poškodené káble zariadenia
- nie je poškodené obežné koleso ventilátora
- údaje na štítku zodpovedajú parametrom danej elektroinštalácie

POZOR! Pred inštaláciou odpojte prívod elektrickej energie. Všetky elektroinštalčné práce musia byť vykonávané školeným oprávneným odborníkom - elektrikárom.

Postup inštalácie ventilačnej jednotky:

1. Pripravte otvor vnútri múru. Otvor musí byť kolmo k rovine steny.
2. Do otvoru umiestnite teleskopické potrubie, medzery zaplňte montážnou penou.
3. Pripravíme elektrické rozvody pre zapojenie ventilačnej jednotky.
4. Ventilačnú jednotku umiestnite na miesto určenia (ventilačná jednotka je umiestnená vo vnútri miestnosti a na druhom konci, z vonku, je umiestnený kryt jednotky).

PRÍSLUŠENSTVO**Riadiaca jednotka KVS / KVR**

Služi na ovládanie 1 - 4 prístrojov naraz

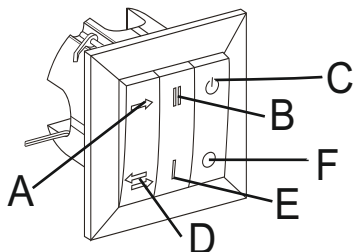

- A - režim nasávanie a odsávanie vzduchu
 B - druhý výkonnostný stupeň
 C - zapnuté
 D - režim rekuperácie
 E - prvý výkonnostný stupeň
 F - vypnuté

Ovláda vždy jeden zo 4 možných režimov prevádzky jednotky:

1. režim nasávanie a odsávanie vzduchu pri výkone 35m³ / h.
2. režim nasávanie a odsávanie vzduchu pri výkone 58m³ / h.
3. režim rekuperácia (ohrev nasávaného vzduchu teplom, ktoré bolo získané pri odsávaní vzduch z miestnosti) pri výkone 35m³ / h.
4. režim rekuperácia (ohrev nasávaného vzduchu teplom, ktoré bolo získané pri odsávaní vzduch z miestnosti) pri výkone 58m³ / h

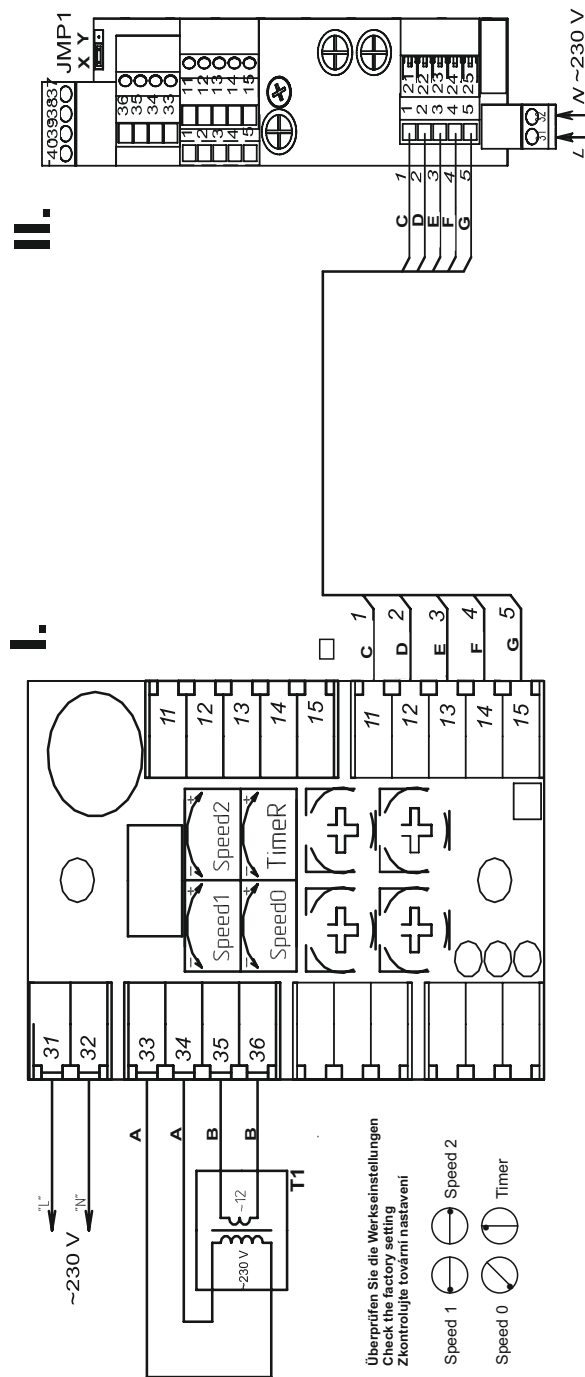

Überprüfen Sie die Werkseinstellungen
 Check the factory setting
 Zkontrolujte tovární nastavení

- Speed 1
- Speed 2
- Speed 0

jednotky:

- A - weiss, white, biela, fohér, biaty, bianco, bianco, bianco
 B - rot, červená, piro, czerwonny, rosso, rouge, rojo
 C - grau, grey, šedá, sivác szürke, szary, grigio, gris
 D - braun, brown, hnědá, hnedá barna, brązowy, marrone, brun, marrón
 E - gelb, yellow, žlutá, žltá, borostyán, żółty, ambra, ambré, ámbar
 F - grün, green, zelená, zöld, zieleńny, verde, vert
 G - weiss, white, biela, fohér, biaty, bianco, bianco, bianco
 X - Luftabsaugung/Air exhaust/Odsávání vzduchu/Odsávanie vzduchu/Levegő elszívás/Odsysanie powietrza/Aspirazione dell'aria/Expiration de l'air/Aspiración del aire del interior de la habitación

Y - Luftfeinsaugung/Air intake/Nasávaní vzduchu/Levegő beszívás/Zasysanie powietrza/Aspirazione dell'aria/Aspiration de l'air/Aspiración del aire desde el exterior

I - KVR Regler/KVR controller/ Regulator KVR/Szabályozó KVR/Regolatore KVR/Regulador KVR

II - Lüftungseinheit/Air handling units/Ventiláční jednotky/Ventilációs egység/Jednotka wentylacyjna/Unità di ventilazione/Unidades de ventilación/Unidades de ventilación

T1 - Transformator/Transformers/Transformatory/Transformator/Transformator/Transformator/Transformator/Transformadores

II.

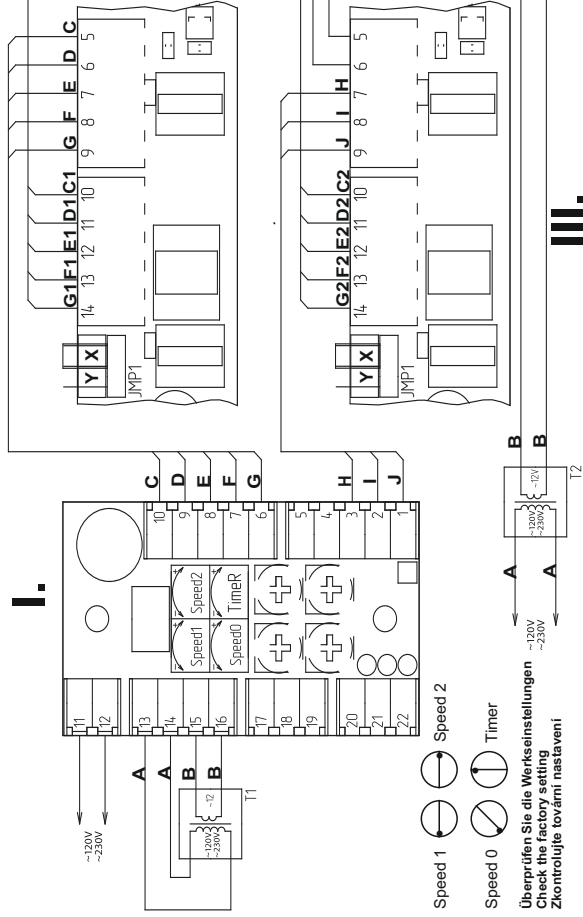

23

IV.

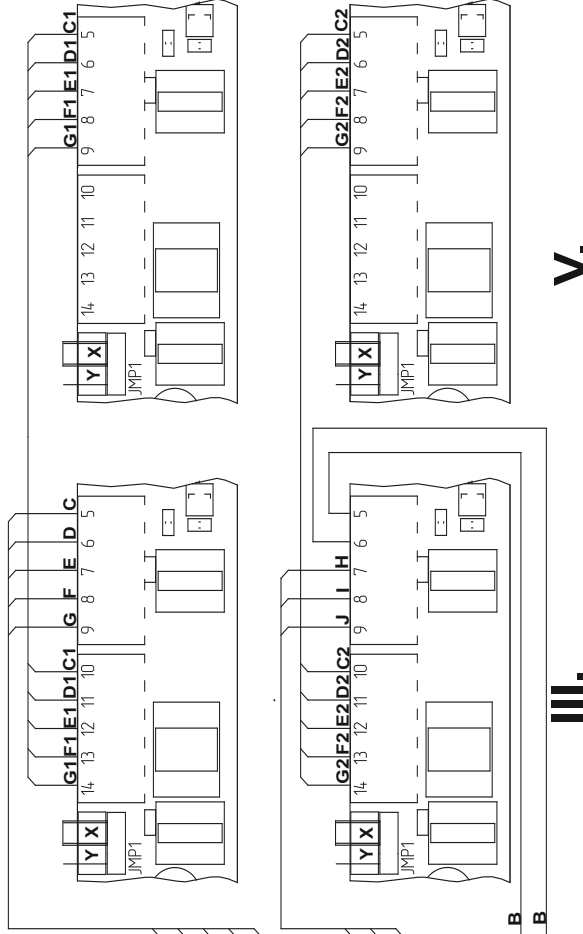

V.

Anschluss von mehr als 4 Einheiten und KVS Regler/Assembly of more than 4 units and KVS controller/Zapojení 4 a více ventilacních jednotek a regulátoru KVS:

A - weiss, white, biela, fohér, biaty, bianco, blanc, blanco

B - rot, red, červený, piroos, czerwony, rosso, rouge, rojo

C,C1,C2 - grau, grey, šedá, sivác, szürke, szary, grigio, gris, gris

D,D1,D2 - braun, brown, hnědá, hnedá, barna, brązowy, marrone, brun, marrón

E,E1,E2 - gelb, yellow, žlutá, žltá, borostyán, żółty, ambrá, ambré, ámbar

F, F1, F2 - grün, green, zelená, zöld, zieleń, verde, vert, verde

G, G1, G2 - weiss, white, biela, fohér, biaty, bianco, blanc, blanco

H - gelb, yellow, žlutá, žltá, borostyán, żółty, ambrá, ambré, ámbar

J - weiss, white, biela, fohér, biaty, bianco, blanc, blanco

X - Luftabsaugung/air exhaust/odsávání vzduchu/odsávání

habitation

Y - Luftinsaugung/air intake/nasávání vzduchu/nasávání

habitation

I. - KVS Regler/KVS controller/regulator KVS/szabályozó KVS/regulator KVS/regolatore KVS/régulateur KVS/Regulador KVS

II,III,IV, V. - Lüftungseinheiten/Air handling units/ventilacní jednotky/szeilőzégység/jednotki wentylacyjne/Unidades de ventilación

T1, T2 -Transformatoren/Transformers/transform?tory/transzformátor/transformatory/transformatore/Transformadores

ÚDRŽBA

Odpojte jednotku od elektrickej siete pred akoukoľvek údržbou. Údržbou jednotky sa rozumie pravidelné upratovanie jednotkových plôch od prachu a výmena filtrov.

- pre odstránenie prachu použite mäkkú kefku, tkaninu alebo stlačený vzduch
- použitie vody, abrazívnych čistiacich prostriedkov, ostrých predmetov a rozpúšťadiel nie je dovolené
- vyčistite lopatky obežného kola najmenej raz do roka
- filtre čistite raz za 3 - 4 mesiacov v závislosti na prostredí kde je jednotka prevádzkovaná
- filtre možno čistiť vysávačom, po dvoch čisteniach musia byť nahradené za nové

U prístrojov radu **Lux** je ovládanie už súčasťou ventilátora samotného, pre pohodlnejšie zaobchádzanie je k týmto prístrojom dodávaný diaľkový ovládač.

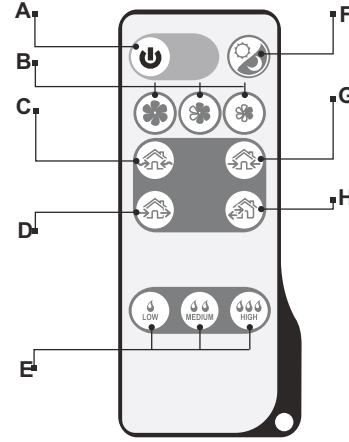

- A - zapnuté / vypnutie ventilátora
 B - nastavenie stupň výkonu
 C - pasívna ventilácia
 D - odsávanie / nasávanie vzduchu (Záleží na zapojenie konektora Cn7)
 E - nastavenie stupň vlhkosti
 F - nočný režim (pri vypnutí svetla, v noci, sa ventilátor prepne do prvého výkonnostného stupňa)
 G - privod vzduchu (ventilátor privádza do miestnosti čerstvý vzduch bez ohľadu na nastavenie konektora Cn7)
 H - rekuperácia (ventilátor odsáva čnasáva vzduch v 70 -tich sekundovom intervale, pričom je využívané aj tepla nahromadeného vo výmenníku)

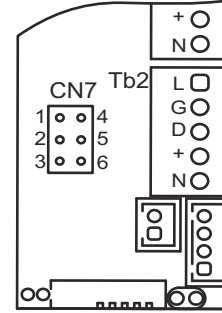

Prvá jednotka v rade vždy kontroluje ostatné jednotky v rade.

Konektor CN7 určuje smer prúdenia vzduchu.

- Pri zapojení kontaktov 1 a 2 je vzduch odsávaný (továrnske nastavenie)
- Pri zapojení kontaktov 2 a 3 je vzduch nasávaný do miestnosti
- Zapojenie kontaktov na konektore ovplyvňuje smer prúdenia vzduchu pri ventilácii a tiež pri rekuperácii
- Keď je prvý ventilátor zapojený v pozíciách 1 a 2 a druhý v pozíciách 2 a 3, ventilátory pracujú každý v inom režime.

8

SK

FELHASZNÁLÁS

A szellőzőegység lakások, irodák, szállodák, kávézók, valamint további lakó- és közösségi helyiségek levegőcseréjét biztosítja.

KONSTRUKCIÓ

A szellőzőegység részei:

- belső teleszkópos cső, melynek hossza a fal vastagságához igazítható
- ventilátor, rendkívül csendes, folyamatos üzemi motorral ellátva
- hőcserélő, a beáramló friss levegő melegítésére a teremből elszívott meleg levegő hőjét használja fel.

Az egység hatékonysága akár 91%.

A statikusan és dinamikusan kiegyensúlyozott turbina biztosítja a ventilátor tartós és folyamatos működését.

A teljesítmény és hatékonyság folyamatos megtartásához a szűrőt negyedévente legalább egyszer ki kell tisztítani vagy cserélni (attól függően, milyen környezetben üzemel a szellőzőegység).

SZERELÉS

A szellőzőegységet általában a helyiség falára kívülről szerelik fel.

A ventilátor kicsomagolása után ellenőrizze le, hogy:

- a ventilátoron vagy a vezetékén nincs-e valamilyen mechanikus sérülés,
- a ventilátor háza vagy a ventilátor lapátok nem sérültek-e meg, illetve, hogy a ventilátor lapát szabadon forog-e,

- a típuscímkén található adatok megfelelnek-e az adott elektromos bekötés feltételeinek.

FIGYELEM! A szerelés megkezdése előtt az adott elektromos áramkör kismegszakítóját kapcsolja le. Az elektromos bekötéseket kizárólag csak szakképzett villanyszerelő hajthatja végre!

A szerelés menete:

1. Készítsen a falban egy nyílást. A nyílás merőleges legyen a fal síkjára.
2. Helyezze a nyílásba a teleszkópos csövet, a réseket tömítse szerelőhappal.
3. Készítse el a szellőzőegység bekötéséhez szükséges elektromos vezetéket.
4. Helyezze a szellőzőegységet a rendeltetési helyére (a szellőzőegységet a helyiségben, a takarófedelelet pedig a másik oldalon - kívülről helyezze fel).

TARTOZÉKOK**KVS/KVR vezérlőegység**

Egyszerre 1 - 4 készülék vezérlésére alkalmas

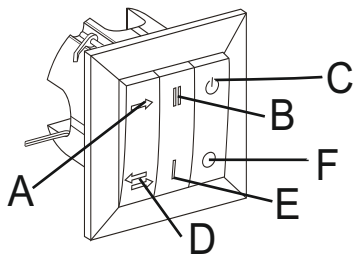

- A – levegő szívó/elszívó üzemmód
- B – teljesítmény 2-es fokozat
- C – bekapcsolva
- D – rekuperáció üzemmód
- E – teljesítmény 1-es fokozat
- F – kikapcsolva

A szellőzőegység lehetséges 4 üzemmódjából mindig éppen egyet működtet:

1. levegő szívás/elszívás, teljesítmény: 35m³/h
2. levegő szívás/elszívás, teljesítmény: 58m³/h
3. rekuperáció (a befelé áramló levegő melegítése a helyiségből kifelé áramló levegőből származó hő segítségével), teljesítmény: 35m³/h
4. rekuperáció (a befelé áramló levegő melegítése a helyiségből kifelé áramló levegőből származó hő segítségével), teljesítmény: 58m³/h

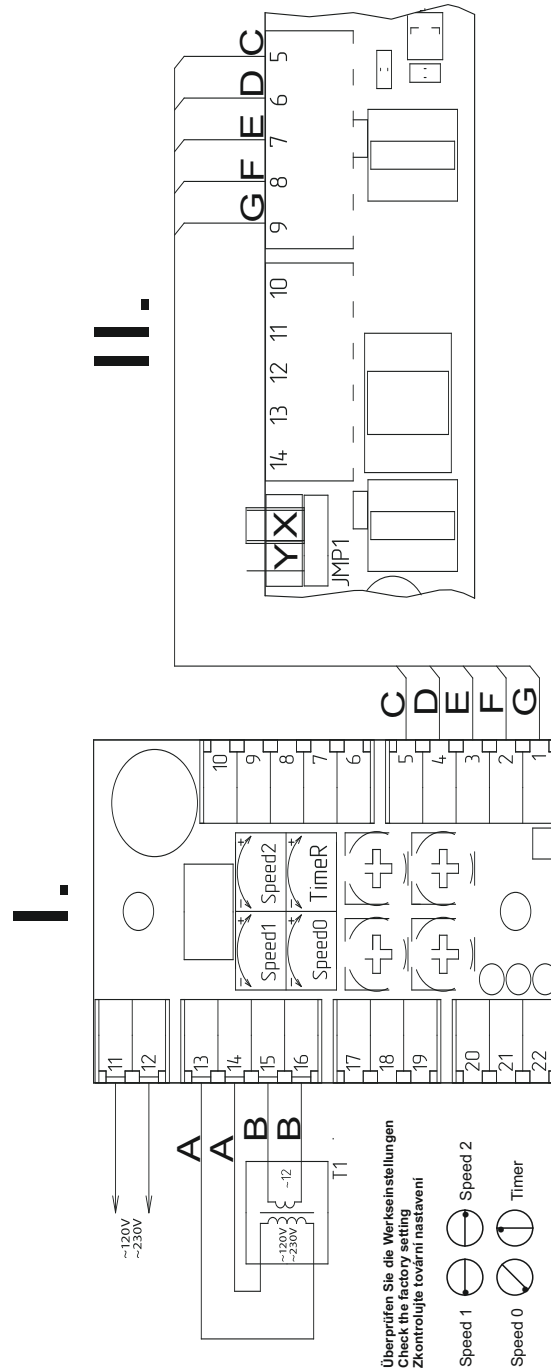

Überprüfen Sie die Werkseinstellungen
Check the factory setting
Zkontrolujte tovární nastavení

Speed 1

Speed 2

Speed 0

Timer

Anschluss des KVS Regler und der Einheit/Assembly of the KVS controller and the air handling unit/Zapojení regulátoru KVS a ventilacní jednotky:

A - weiss, white, bílá, biela, fehér, бял, bianco, blanc, bianco

B - rot, red, červený, červen, piros, czerwon, rosso, rouge, rojo

C - grau, grey, šedá, sivác, szürke, szary, grigio, gris, gris

D - braun, brown, hnědá, hnedá, barna, brązowy, marrone, brun, marrón

E - gelb, yellow, žlutá, žltá, borostyán, žółty, ambra, ambré, ámbar

F - grün, green, zelená, zelená, zöld, zielony, verde, vert, verde

G - weiss, white, bílá, biela, fehér, бял, bianco, blanc, bianco

X - Luftabsaugung/air exhaust/odsávání vzduchu/odsávanie vzduchu/levegő elszívás/odsysanie powietrza/espulsione dell'aria/expiration de l'air/Aspiración del aire del interior de la habitación

Y - Luftfeinsaugung/air intake/nasávání vzduchu/nasávanie vzduchu/levegő beszívás/zasysanie powietrza/aspirazione dell'aria/aspiración de l'air/Aspiración del aire desde el exterior

I. - KVS Regler/KVS controller/regulator KVS/regulátor KVS/regulatore KVS/regulatore KVS/regulador KVS/regulador KVS

II. - Lüftungseinheit/Air handling unit/ventilacní jednotka/ventilación jednotka/ventilacní jednotka wentylacynal/unità di ventilazione/unité de ventilation/Unidad de ventilación

T1 - Transformator/Transformator/transzformator/transformatör/transformatore/transformatore/transformatore/transformatore

ZEPHIR LUX

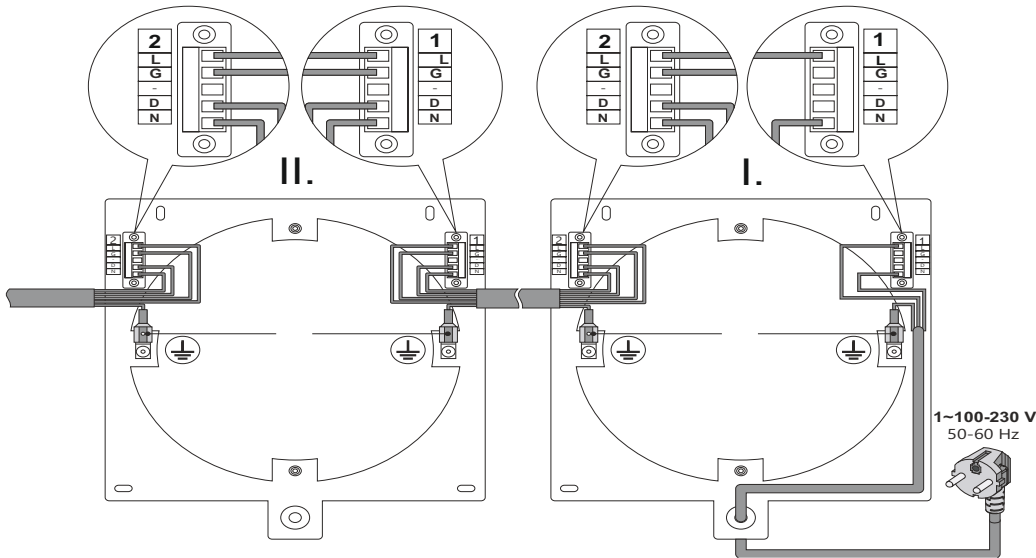

Anschluss von 1-4 Lux Lüftungseinheiten / Assembly of 1-4 units Lux / Zapojení 1-4 jednotek řady Lux / 1 – 4 Lux egység bekötése/ Podłączenie 1-4 jednostek serii Lux / Collegamento di 1 – 4 unità della serie Lux / Branchement de 1 à 4 unités de la gamme Lux / Conexión de 1 a 4 unidades de la serie Lux

**1-input/vstup/bemenet/wejście/ingresso/entrée/Entrada
2-output/výstup/kimenet/wyjście/uscita/sortie/Salida**

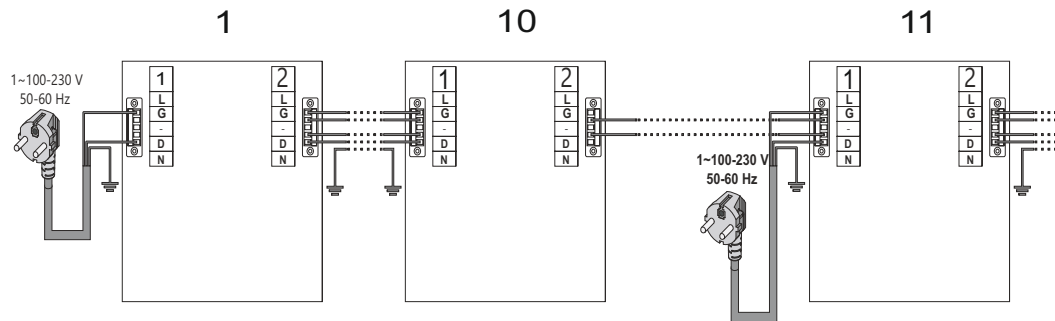

Anschluss von mehr als 10 Lux Lüftungseinheiten / Assembly of 10 and more units Lux / Zapojení 10 a více jednotek řady Lux / 10 vagy több Lux egység bekötése / Podłączenie co najmniej 10 jednostek serii Lux / Collegamento di 10 e più unità della serie Lux / Branchement de 10 unités ou plus de la gamme Lux / Conexión de 10 o más unidades de la serie Lux

**1-input/vstup/bemenet/wejście/ingresso/entrée/Entrada
2-output/výstup/kimenet/wyjście/uscita/sortie/Salida**

A Lux készülékeknel a vezérlés a ventilátor része, ám a kényelmesebb működtetés végett távirányítóval is használható.

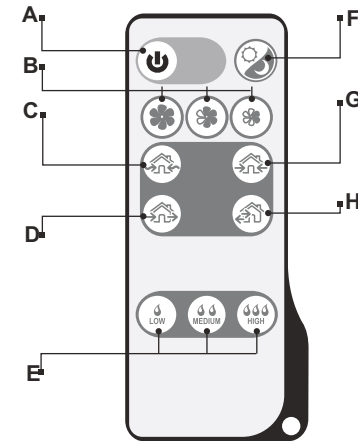

A – a ventilátor kikapcsolása/bekapcsolása
B – teljesítmény-fokozat beállítása
C – passzív szellőzés
D – levegő szívás/elszívás
(a Cn7 konnektor bekötésétől függően)
E – nedvességi fokozat beállítása
F – éjszakai üzemmód
(a fény lekapcsolását követően, éjszaka, a ventilátor átkapcsol 1-es teljesítményi fokozatra)
G – levegő bemenet
(a ventilátor friss levegőt szív a helységbe a CN7 konnektor beállításától függetlenül)
H – rekuperáció
(a ventilátor befelé vagy kifelé szívja a levegőt 70 másodperces intervallumokban, miközben felhasználásra kerül a hőcserélőben felgyülemlt hő is).

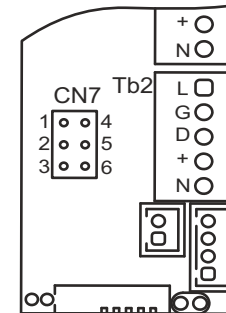

A sor első egysége ellenőrzi a sorban utána következő egységeket.
A CN7 konnektor határozza meg a levegőáramlás irányát.
• Ha az 1-es és 2-es érintkező van bekötve – a levegőt elszívja a helységből (gyári beállítás)
• Ha a 2-es és 3-as érintkező van bekötve – a levegő befelé áramlik a helységbe
• Az érintkezők bekötése a konnektoron befolyásolja a levegő áramlási irányát szellőzés és rekuperáció esetén is
• Amennyiben az első ventilátor az 1, 2 pozícióba van bekötve és a második ventilátor a 2, 3 pozícióba, akkor a ventilátorok más-más üzemmódban üzemelnek.

KARBANTARTÁS

A karbantartás előtt mindig kapcsolja le az egységet az elektromos hálózatról. Az egység karbantartása alatt az egység felületének rendszeres portalánítása és a szűrőcsere értendő.

a portalánításhoz puha kefé, rongyot vagy sűrített levegőt használjon
víz, abrazív anyagok, éles tárgyak és oldószerek használata nem engedélyezett
a forgókerék lapátjait évente legalább egyszer tisztítsa meg
a szűrők tisztítását végezze el 3 - 4 havonta a szellőzőegység üzemi környezetétől függően
a szűrők porszívóval is tisztíthatók, két tisztítás után a szűrőket ki kell cserélni

PRZEZNACZENIE

Niniejsza jednostka wentylacyjna jest przeznaczona do wymiany powietrza w domach, biurach, hotelach, kawiarniach i innych pomieszczeniach mieszkalnych oraz użyteczności publicznej.

KONSTRUKCJA

Jednostka wentylacyjna składa się z:

- wewnętrznych rur teleskopowych, których długość można dostosować w zależności od długości muru;
- wentylatora cichobieżnego przeznaczonego do ciągłej eksploatacji;
- wymiennika ciepła, ogrzewającego świeże powietrze przy użyciu już ogrzanego powietrza, które jest odsysane na zewnątrz z pomieszczenia.

Skuteczność jednostki wynosi 91%.

Statycznie i dynamicznie wyważona turbina zapewnia trwałą stałość biegu wentylatora.

Aby zapewnić stałą moc i skuteczność jednostki, należy co najmniej raz na kwartał oczyścić lub wymienić filtr (w zależności od środowiska, w którym jednostka jest wykorzystywana).

INSTALACJA

Jednostka wentylacyjna jest zazwyczaj instalowana od zewnętrznej ściany pomieszczenia.

Po wypakowaniu wentylatora należy starannie skontrolować, czy:

- nie są uszkodzone mechanicznie kable wentylatora,
- nie doszło do uszkodzenia korpusu wentylatora, a łopatki wentylatora nie ocierają się o obudowę,
- dane na tabliczce odpowiadają parametrom danej instalacji elektrycznej.

UWAGA! Przed instalacją odłączyć doprowadzenie energii elektrycznej. Wszelkie prace elektroinstalacyjne muszą być wykonywane przez przeszkolonego uprawnionego specjalistę posiadającego kwalifikacje elektrotechniczne!

Instalacja jednostki wentylacyjnej:

- Zrobić otwór na zewnątrz muru; otwór musi być prostopadły do płaszczyzny drzwi.
- Umieścić w otworze rury teleskopowe, szpary uzupełnić pianką montażową.
- Przygotować instalację elektryczną w celu podłączenia jednostki.
- Zamontować jednostkę wentylacyjną w miejscu przeznaczenia (jeśli jednostka wentylacyjna znajduje się wewnątrz pomieszczenia, na drugim końcu, na zewnątrz, umieszcza się pokrywę jednostki).

AKCESORIA

Jednostka sterująca KVS / KVR

Umożliwia sterowanie od 1 do 4 urządzeń jednocześnie

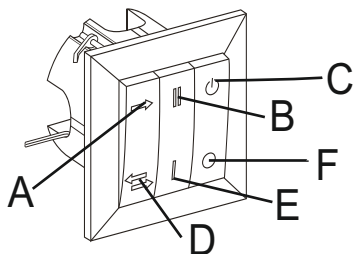

- A – tryb zasysania i odsysania powietrza
- B – drugi stopień mocy
- C – jednostka włączona
- D – tryb odzyskiwania
- E – pierwszy stopień mocy
- F – jednostka wyłączona

Steruje zawsze jednym z czterech możliwych trybów użytkowania jednostki:

- tryb zasysania i odsysania powietrza przy wydajności 35 m³/godz.;
- tryb zasysania i odsysania powietrza przy wydajności 58 m³/godz.;
- tryb odzyskiwania (ogrzewanie zasysanego powietrza ciepłem, które pozyskano podczas odsysania powietrza z pomieszczenia) przy wydajności 35 m³/godz.;
- tryb odzyskiwania (ogrzewanie zasysanego powietrza ciepłem, które pozyskano podczas odsysania powietrza z pomieszczenia) przy wydajności 58 m³/godz.

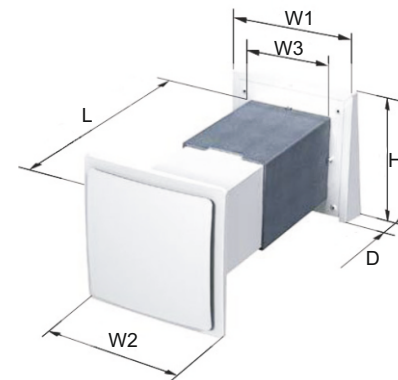

	W1	W2	W3	L	D	H
Q-60	254	274	164	255-475	72	295
QF-60	254	274	164	255-475	72	295

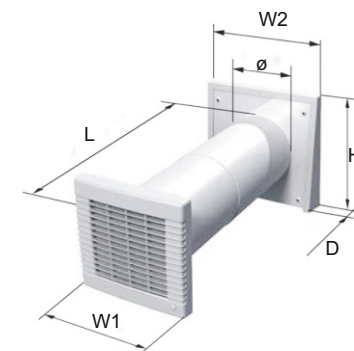

	W1	W2	L	H	D	Ø
Z-50	212	254	250-470	274	72	156
ZF-50	212	254	250-470	274	72	156
LUX ZF-50	212	254	250-470	274	72	156

	Zephir Z-50 Zephir ZF-50		Zephir Q-60 Zephir QF-60	
	Geschwindigkeit Speed Rychlost	1	2	1
Versorgungsspannung Power supply voltage Napájecí napětí (V/50Hz)	230			
Listung Power Výkon (W)	3,5	4,6	2,8	4,8
Stromaufnahme Current consumption Proud (A)	0,02	0,025	0,018	0,028
Luftdurchsatz Air flow Průtok vzduchu (m3/h)	25	50	35	58

	Zephir Lux ZF-50		
Geschwindigkeit Speed Rychlost	1	2	3
Versorgungsspannung Power supply voltage Napájecí napětí (V/50Hz)	1~100-230		
Listung Power Výkon (W)	3,8	3,96	5,61
Stromaufnahme Current consumption Proud (A)	0,024	0,026	0,039
Luftdurchsatz Air flow Průtok vzduchu (m3/h)	14	28	54
Drehzahl Motor rotation Otáčky motoru (-min)	610	800	1450
Schalldruck Acoustic pressure Hlučnost (dB(A))	13	20	23

W urządzeniach serii **Lux** sterowanie wchodzi w skład samego wentylatora. Aby łatwiej obsługiwać te urządzenia dostarczany jest do nich pilot.

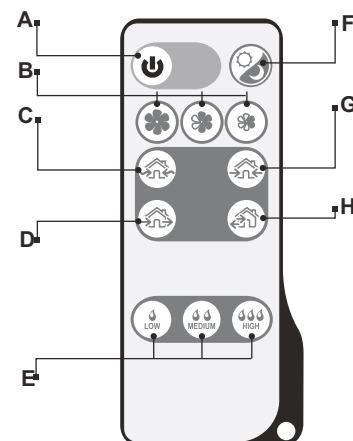

A – włączenie/wyłączenie wentylatora
B – ustawienie stopnia mocy
C – bierna wentylacja
D – odsysanie/zasysanie powietrza
(w zależności od podłączenia złącza Cn7)
E – ustawienie stopnia wilgotności
F – tryb nocny
(w przypadku wyłączenia światła, w nocy, wentylator zostanie przełączony na pierwszy stopień mocy)
G – doprowadzenie powietrza
(wentylator doprowadza do pomieszczenia świeże powietrze bez względu na ustawienie złącza CN7)
H – odzyskiwanie
(wentylator zasysa lub odsysa powietrze w 70-sekundowym odstępie, jednocześnie wykorzystuje się również ciepło zgromadzone w wymienniku)

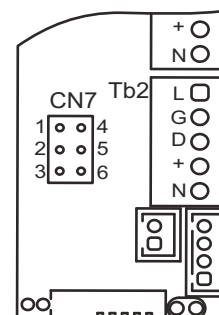

Pierwsza jednostka w grupie zawsze kontroluje pozostałe jednostki w grupie. Złącze CN7 określa kierunek przepływu powietrza.

W przypadku włączenia styków 1 i 2 powietrze jest odsysane (ustawienie fabryczne).

W przypadku włączenia styków 2 i 3 powietrze jest zasysane do pomieszczenia.

Włączenie styków na złączu wpływa na kierunek przepływu powietrza podczas wentylacji i podczas odzyskiwania.

Kiedy pierwszy wentylator jest włączony na pozycjach 1 i 2, a drugi na pozycjach 2 i 3, każdy wentylator pracuje w innym trybie.

KONSERWACJA

Przed wykonaniem czynności konserwacyjnych należy odłączyć jednostkę od sieci elektrycznej. Standardowe czynności konserwacyjne to regularne czyszczenie powierzchni jednostek z kurzu oraz wymiana filtrów.

- do usunięcia kurzu stosować miękką szczoteczkę, ściereczkę lub sprężone powietrze;
- nie wolno używać wody, abrazyjnych środków czyszczących, ostrych przedmiotów i rozpuszczalników;
- łopatkę wirnika czyścić co najmniej raz w roku;
- filtry czyścić raz na 3-4 miesiące w zależności od środowiska, gdzie jednostka znajduje się;
- filtry można czyścić odkurzaczem, po dwóch czyszczeniach zastąpić je nowymi.

UTILIZZO

L'unità di ventilazione è destinata allo scambio di aria negli appartamenti, alberghi, hotel, caffetterie ed in altri spazi ad uso abitazione e nei locali pubblici.

STRUTTURA

L'unità di ventilazione è composta di:

- un tubo telescopico interno la cui lunghezza può essere adattata a seconda dello spessore del muro
- un ventilatore con il motore dal funzionamento molto silenzioso destinato all'esercizio ininterrotto
- uno scambiatore di calore che supporta il riscaldamento dell'aria fresca con l'ausilio dell'aria già preriscaldata

che viene a sua volta espulsa dal locale

L'efficienza dell'unità raggiunge il 91%.

Una turbina equilibrata dal punto di vista statico e dinamico garantisce la stabilità costante del funzionamento del ventilatore.

Al fine di garantire costantemente la potenza ed il rendimento è necessario pulire il filtro, come minimo una volta ogni tre mesi, oppure sostituirlo (tale frequenza dipende dall'ambiente in cui l'unità viene fatta operare).

INSTALLAZIONE

L'unità di ventilazione viene di solito installata sulla parete esterna del locale.

Dopo aver estratto il ventilatore dall'imballaggio, verificare se:

- i cavi del ventilatore sono danneggiati meccanicamente,
- il corpo del ventilatore è danneggiato e se c'è attrito fra le pale ed il coperchio del ventilatore,
- i dati sull'etichetta corrispondono ai parametri dell'installazione elettrica a disposizione.

ATTENZIONE! Prima dell'installazione, scollegare l'alimentazione elettrica. Tutti i lavori elettrici devono essere eseguiti da un personale professionale qualificato - un elettricista!

Procedimento consigliato per installare l'unità di ventilazione:

1. Preparare un foro all'interno del muro scelto. Il foro deve essere praticato perpendicolarmente al piano del muro.
2. Nel foro va collocato il tubo telescopico; gli interstizi vanno riempiti di schiuma di montaggio.
3. Preparare le distribuzioni elettriche per poter collegare l'unità di ventilazione.
4. L'unità di ventilazione va collocata nel luogo di destinazione (l'unità di ventilazione è ubicata dentro il locale ed all'altra estremità, all'esterno, viene posizionato il coperchio dell'unità).

ACCESSORI

Unità di controllo KVS / KVR

Essa serve per controllare da 1 a 4 apparecchi in una volta sola

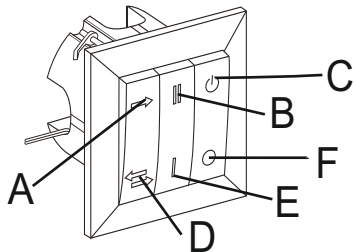

- A - regime di aspirazione e deaerazione di aria
- B - il secondo livello di rendimento
- C - accesso
- D - regime di recupero
- E - primo livello di rendimento
- F - spento

Controlla sempre uno dei 4 regimi possibili dell'esercizio dell'unità:

1. regime di aspirazione e deaerazione dell'aria alla potenza di 35 m3/ora
2. regime di aspirazione e deaerazione dell'aria alla potenza di 58 m3/ora
3. regime di recupero (riscaldamento dell'aria aspirata per mezzo del calore generato espellendo l'aria dai locali) alla potenza di 35 m3/ora
4. regime di recupero (riscaldamento dell'aria aspirata per mezzo del calore generato espellendo l'aria dai locali) alla potenza di 58 m3/ora

En el caso de equipos de la serie **Lux**, el mando ya forma parte del propio ventilador. Para un manejo más cómodo se suministra un mando a distancia con estos equipos.

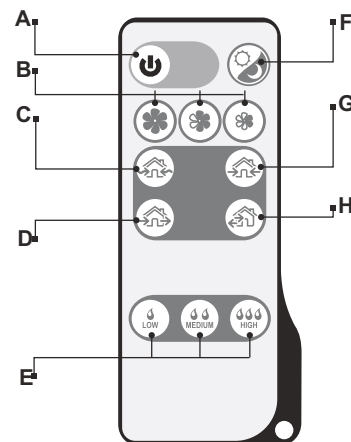

- A - Activación / Desactivación del ventilador B - Ajuste del grado de rendimiento
- C - Ventilación pasiva
- D - Aspiración del aire desde el interior / desde el exterior (depende de la conexión del conector Cn7)
- E - Ajuste del grado de humedad
- F - Modo de noche (Al apagar la luz, por la noche, el ventilador conmuta al primer grado de rendimiento)
- G - Entrada de aire (El ventilador conduce el aire fresco a la habitación sin considerar el ajuste del conector CN7)
- H - Recuperación

(El ventilador aspira el aire desde el interior o desde el exterior en un intervalo de 70 segundos, aprovechando también el calor acumulado en el intercambiador de calor)

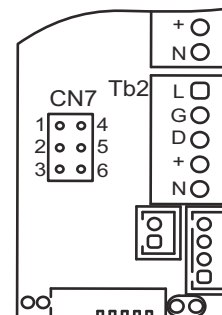

La primera unidad en la serie siempre controla las demás unidades en esta serie. El conector CN7 determina el sentido de la corriente del aire.

- Al conectar los contactos 1 y 2, el aire se aspira desde el interior (ajuste de fábrica)
- Al conectar los contactos 2 y 3 el aire se aspira desde el exterior
- La conexión de los contactos en el conector influye en el sentido de la corriente del aire durante la ventilación y también durante la recuperación
- Si el primer ventilador está conectado en las posiciones 1 y 2 y el segundo en las posiciones 2 y 3, los ventiladores trabajan cada uno en un modo diferente.

MANTENIMIENTO

Desconectar la unidad de la red eléctrica antes de cualquier mantenimiento. Por mantenimiento de la unidad se entiende la limpieza regular del polvo de las superficies de la unidad y el cambio de filtros.

- Utilizar un cepillo blando, trapo o aire comprimido para quitar el polvo
- No está permitido el uso de agua, detergentes abrasivos, objetos agudos ni disolventes
- Limpiar las paletas de la rueda circular al menos una vez al año
- Limpiar los filtros una vez cada 3 - 4 meses, dependiendo del ambiente donde la unidad trabaje
- Los filtros se pueden limpiar con una aspiradora, después de limpiarlos dos veces es necesario sustituirlos por unos nuevos

USO

La unidad de ventilación está destinada al intercambio de aire en pisos, oficinas, hoteles, cafeterías y en otras zonas residenciales y públicas.

ESTRUCTURA

La unidad de ventilación está compuesta por:

- Tubería interior telescópica, cuya longitud se puede ajustar en función del grosor de la pared.
- Ventilador de marcha muy silenciosa, destinado a funcionar continuamente.
- Intercambiador de calor que ayuda al calentamiento del aire fresco mediante el aire ya calentado que se aspira fuera de la habitación.

La eficacia de la unidad alcanza hasta el 91%.

La turbina, equilibrada estática y dinámicamente, garantiza la continuidad constante de la marcha del ventilador.

Para asegurar un rendimiento y eficacia permanentes es necesario, al menos una vez cada tres meses, limpiar o cambiar el filtro, dependiendo del ambiente en el cual la unidad trabaja.

INSTALACIÓN

La unidad de ventilación se suele instalar en la pared exterior de la habitación.

Después de desembalar el ventilador, compruebe minuciosamente si:

- los cables del ventilador no están dañados mecánicamente,
- no se ha producido un dano del cuerpo del ventilador y las aspas del ventilador no rozan la tapa,
- los datos en la placa se corresponden con los parámetros de la instalación eléctrica concreta.

¡ATENCIÓN! Desconecte el conducto de la energía eléctrica antes de la instalación. ¡Todos los trabajos de la instalación eléctrica deben ser realizados por un especialista autorizado capacitado - electricista!

Procedimiento para instalación la unidad de ventilación:

1. Preparar el agujero dentro de la pared. El agujero debe ser perpendicular al plano de la pared.
2. Ubicar en el agujero la tubería telescópica, rellenar los huecos con espuma de montaje.
3. Preparar los conductos eléctricos para conectar la unidad de ventilación.
4. Colocar la unidad de ventilación en su lugar (la unidad de ventilación se coloca en la habitación y en el otro extremo, por fuera, se coloca la tapa de la unidad).

ACCESORIOS

Unidad de control KVS / KVR

Sirve para controlar de 1 a 4 equipos a la vez

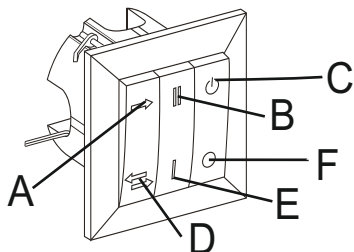

- A - Modo de aspiración del aire desde el exterior y desde el interior
- B - Segundo grado de rendimiento
- C - Activado
- D - Modo de recuperación
- E - Primer grado de rendimiento
- F - Desactivado

Controla siempre uno de los cuatro modos posibles de la unidad:

1. Modo de aspiración del aire desde el exterior y desde el interior, con un rendimiento de 35 m³/h.
2. Modo de aspiración del aire desde el exterior y desde el interior, con un rendimiento de 58 m³/h.
3. Modo de recuperación (calentamiento del aire aspirado con el calor obtenido durante la aspiración del aire del interior de la habitación), con un rendimiento de 35 m³/h.
4. Modo de recuperación (calentamiento del aire aspirado con el calor obtenido durante la aspiración del aire del interior de la habitación), con un rendimiento de 58 m³/h

Il controllo degli apparecchi della serie **Lux** è già incorporato nel ventilatore stesso; per un controllo più agevole, assieme ai suddetti apparecchi viene consegnato anche un telecomando.

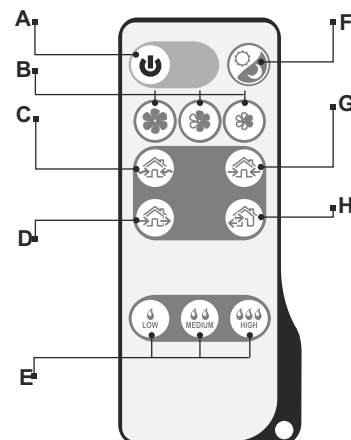

- A – accensione / spegnimento del ventilatore
- B – impostazione del livello di potenza
- C – ventilazione passiva
- D – deaerazione / aspirazione dell'aria (dipende dal collegamento del connettore CN7)
- E – impostazione del livello di umidità
- F – regime notturno (con la luce spenta, di notte, il ventilatore passa automaticamente al primo livello di rendimento)
- G – immissione di aria (il ventilatore fa affluire l'aria fresca nei locali a prescindere dall'impostazione del connettore CN7)
- H – recupero (il ventilatore aspira o fa defluire l'aria a intervalli di 70 secondi, fermo restando che viene sfruttato anche il calore accumulatosi nello scambiatore)

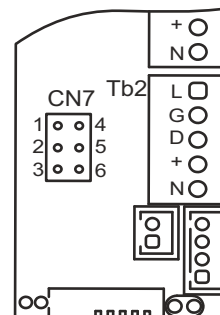

La prima unità della serie serve sempre per controllare le altre unità collocate in serie. Il connettore CN7 determina la direzione di flusso dell'aria.

- Se sono collegati i contatti 1 e 2, l'aria viene espulsa (impostazione di fabbrica)
- Se sono collegati i contatti 2 e 3, l'aria viene immessa nel locale
- Il collegamento dei contatti al connettore influisce sulla direzione del flusso di aria con la ventilazione accesa ed anche nel corso del recupero
- Quando il primo ventilatore è collegato nelle posizioni 1 e 2 e il secondo nelle posizioni 2 e 3, i ventilatori funzionano ciascuno in un regime diverso dall'altro.

MANUTENZIONE

Prima di effettuare qualsiasi tipo di manutenzione, scollegare l'unità dalla rete elettrica. Per manutenzione si intende rimuovere regolarmente la polvere dalle superfici delle unità e sostituire i filtri.

- per togliere la polvere utilizzare una spazzola morbida, uno straccio oppure l'aria compressa
- non è invece ammesso l'uso di acqua, di detersivi abrasivi, di oggetti appuntiti e di solventi
- le pale della girante vanno pulite almeno ogni 3 - 4 mesi in base all'ambiente in cui l'unità viene fatta operare
- pulire i filtri con un aspirapolvere; dopo due pulizie debbono essere sostituiti con filtri nuovi

UTILISATION

Unité de ventilation, destinée à échanger l'air dans les appartements, les bureaux, les hôtels, les cafés et dans d'autres espaces résidentiels et publics.

CONCEPTION

L'unité de ventilation se compose des éléments suivants :

- tuyau télescopique interne dont la longueur peut être ajustée en fonction de l'épaisseur de la cloison
- ventilateur avec un moteur très silencieux, destiné à un fonctionnement continu
- échangeur de chaleur permettant de chauffer l'air frais à l'aide de l'air chaud qui est aspiré hors de la pièce.

L'efficacité de l'unité atteint jusqu'à 91 %.

L'équilibrage statique et dynamique de la turbine garantit la stabilité durable de fonctionnement du ventilateur.

Pour assurer une performance et une efficacité durables, il est requis de nettoyer ou de remplacer le filtre au moins une fois tous les trois mois (cela dépend de l'environnement dans lequel l'appareil est utilisé).

INSTALLATION

L'unité de ventilation est habituellement installée sur la paroi extérieure de la pièce.

Après avoir déballé le ventilateur vérifiez soigneusement si :

- les câbles du ventilateur ne sont pas endommagés mécaniquement,
- le corps du ventilateur n'est pas endommagé et les hélices du ventilateur ne se heurtent pas contre le capot,

capot,

- les données sur la plaque correspondent aux paramètres de l'installation électrique respective.

ATTENTION ! Avant l'installation coupez le courant électrique. Tous les travaux de l'installation électrique doivent être réalisés par un électricien - spécialiste formé et agréé!

Procédure d'installation de l'unité de ventilation :

1. Préparez un trou dans le mur. Le trou doit être perpendiculaire au plan de la paroi.
2. Placez le tuyau télescopique dans le trou, comblez les lacunes avec de la mousse de montage.
3. Préparez le câblage électrique pour le raccordement de l'unité de ventilation.
4. Placez l'unité de ventilation sur l'emplacement souhaité (l'unité de ventilation est placée à l'intérieur de la pièce et le couvercle de l'unité est placé à l'autre extrémité, à l'extérieur).

ACCESSOIRES

L'unité de commande KVS / KVR

sert à la commande simultanée de 1 à 4 appareils

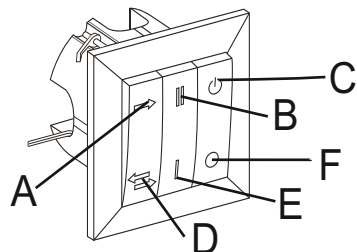

- A - mode d'aspiration et d'expiration de l'air
- B - deuxième niveau de puissance
- C - marche
- D - mode de récupération
- E - premier niveau de puissance
- F - arrêt

contrôle toujours l'un des 4 modes possibles d'opération de l'unité:

1. Mode d'aspiration et d'expiration de l'air lors d'une puissance de 35 m³ / h
2. Mode d'aspiration et d'expiration de l'air lors d'une puissance de 58 m³ / h
3. Mode de récupération (chauffage de l'air aspiré par la chaleur qui a été obtenue lors de l'expiration de l'air hors des pièces) lors d'une puissance de 35 m³ / h
4. Mode de récupération (chauffage de l'air aspiré par la chaleur qui a été obtenue lors de l'expiration de l'air hors des pièces) lors d'une puissance de 58 m³ / h

Pour les appareils de la gamme Lux, la commande fait partie du ventilateur lui-même ; une télécommande est fournie avec ces appareils pour en faciliter la commande.

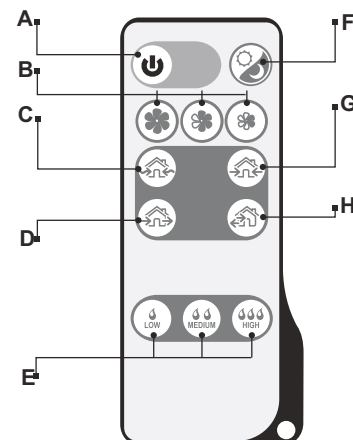

- A - marche / arrêt du ventilateur
- B - réglage du niveau de puissance
- C - ventilation passive
- D - expiration / aspiration de l'air (selon le branchement du connecteur Cn7)
- E - réglage du degré d'humidité
- F - mode nuit (lorsque vous éteignez les lumières la nuit, le ventilateur passe au premier niveau de puissance)
- G - alimentation en air (le ventilateur apporte de l'air frais dans la pièce, et ce indépendamment du réglage du connecteur CN7)
- H - récupération (le ventilateur expire ou aspire de l'air à des intervalles de 70 secondes en utilisant également la chaleur accumulée dans l'échangeur)

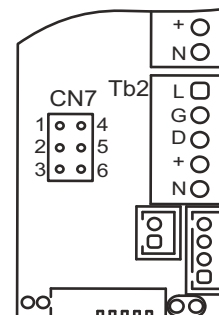

Dans une rangée, la première unité contrôle toujours les autres unités de la rangée. Le connecteur CN7 détermine la direction de la circulation de l'air.

- Lorsque vous connectez les contacts 1 et 2, l'air est expiré (réglage d'usine)
- Lorsque vous connectez les contacts 2 et 3, l'air est aspiré dans la pièce
- Le branchement des contacts du connecteur influence le sens de la circulation de l'air pendant la ventilation ainsi que pendant la récupération
- Lorsque le premier ventilateur est branché en positions 1 et 2 et l'autre en positions 2 et 3, les ventilateurs fonctionnent chacun dans un mode différent.

ENTRETIEN

Débranchez l'appareil de l'alimentation électrique avant tout entretien. Par entretien de l'unité, on entend un nettoyage régulier de la poussière des surfaces de l'unité et le remplacement des filtres.

- Pour enlever la poussière, utilisez une brosse douce, un chiffon ou de l'air comprimé
- L'utilisation d'eau, d'agents nettoyants abrasifs, d'objets tranchants et de solvants n'est pas autorisée
- Nettoyez les pales de la turbine au moins une fois par an
- Nettoyez le filtre tous les 3 à 4 mois en fonction de l'environnement dans lequel l'appareil est utilisé
- Les filtres peuvent être nettoyés avec un aspirateur; après deux nettoyages, ils doivent être remplacés par de nouveaux filtres